

Документ подписан простой электронной подписью

Информация о владельце:

ФИО: Клочков Юрий Сергеевич

Должность: и.о. ректора

Дата подписания: 19.04.2024 08:55:15

Уникальный программный ключ:

4e7c4ea90328ec8e65c5d8058549a2538d7400d1

МИНИСТЕРСТВО НАУКИ И ВЫСШЕГО ОБРАЗОВАНИЯ РОССИЙСКОЙ ФЕДЕРАЦИИ
ФЕДЕРАЛЬНОЕ ГОСУДАРСТВЕННОЕ БЮДЖЕТНОЕ
ОБРАЗОВАТЕЛЬНОЕ УЧРЕЖДЕНИЕ ВЫСШЕГО ОБРАЗОВАНИЯ
«ТЮМЕНСКИЙ ИНДУСТРИАЛЬНЫЙ УНИВЕРСИТЕТ»

Клименко А.И., Михайлова Л.А., Гайдук М.Ю.

ГОСУДАРСТВЕННАЯ ИТОГОВАЯ АТТЕСТАЦИЯ

Тюмень

ТИУ

2021

УДК 378.2(075.8)
ББК 74.58я73

К 492

К 492 **Клименко А.И.** Государственная итоговая аттестация: учебное пособие / Клименко А.И., Михайлова Л.А., Гайдук М.Ю. – Тюмень: ТИУ, 2021. – 68 с. – Текст : непосредственный.

ISBN 978-5-9961-2573-9

Учебное пособие предназначено для обучающихся по направлению 07.03.03 «Дизайн архитектурной среды» очной формы обучения и является дополнением к утвержденной программе ГИА. Государственная итоговая аттестация по направлению 07.03.03 Дизайн архитектурной среды, включающая такие виды аттестационных испытаний, как государственный экзамен и защиту выпускной квалификационной работы, определяет уровень подготовки выпускника к решению профессиональных задач. В пособии даны практические рекомендации по подготовке ВКР (рассмотрена структура работы, приведены примеры оформления компонентов ВКР, а также образцы оформления документов, сопровождающих процедуру подготовки и защиты ВКР), рассмотрены некоторые аспекты сдачи государственного экзамена и защиты ВКР.

УДК 378.2(075.8)
ББК 74.58я73

ISBN 978-5-9961-2573-9

© Федеральное государственное бюджетное образовательное учреждение высшего образования «Тюменский индустриальный университет», 2021

СОДЕРЖАНИЕ

Введение	4
1 Подготовка к государственному экзамену	8
1.1 Общие положения	8
1.2 Содержание государственного экзамена	9
1.3 Критерии оценки знаний на государственном экзамене	14
2 Выпускная квалификационная работа	16
2.1 Общие положения	16
2.2 Структура ВКР и требования к ее содержанию	16
2.3 Цель и задачи ВКР	18
2.4 Выбор и утверждение темы ВКР	19
2.5 Обязанности руководителя ВКР	24
3 Этапы разработки ВКР	26
3.1 Составление плана работы над ВКР	26
3.2 Сбор материалов по теме ВКР	31
3.3 Разработка проектной концепции и эскизной части проекта	34
3.4 Разработка архитектурно-дизайнерского решения и графическое исполнение проекта	35
3.5 Составление пояснительной записки и требования к ее оформлению	37
3.6 Составление доклада для защиты ВКР	43
4 Защита ВКР	44
4.1 Предварительная защита ВКР	44
4.2 Порядок защиты ВКР	46
5 Порядок подачи и рассмотрения апелляции	48
5.1 Порядок подачи и рассмотрения апелляции по результатам государственного экзамена	48
5.2 Порядок подачи и рассмотрения апелляции по результатам защиты выпускной квалификационной работы	49
Список используемой литературы	50
Приложение 1	51
Приложение 2	52
Приложение 3	53
Приложение 4	54
Приложение 5	56
Приложение 6	57
Приложение 7	59
Приложение 8	62
Приложение 9	63
Приложение 10	64
Приложение 11	65
Приложение 12	66
Приложение 13	67
Приложение 14	68

ВВЕДЕНИЕ

Цель данного учебного пособия – подготовить обучающегося к успешной сдаче государственного экзамена и эффективной работе над ВКР, обеспечить методическое сопровождение на всех этапах этой работы, дать советы и рекомендации, позволяющие избежать возможных типичных ошибок. В пособии раскрываются особенности подготовки к государственному экзамену и этапы работы над архитектурно-дизайнерским проектом, освещаются возникающие при этом проблемы, даются конкретные практические советы по их преодолению. Особое внимание уделено содержательной части бакалаврской работы. Отдельная глава пособия посвящена требованиям к оформлению ВКР. Примеры оформления ВКР представлены в приложениях.

Государственная итоговая аттестация (ГИА) выпускников, освоивших основную профессиональную образовательную программу высшего образования (ОПОП ВО) по направлению подготовки 07.03.03 Дизайн архитектурной среды (направленность Проектирование городской среды) призвана установить уровень развития и освоения выпускником компетенций и качества его подготовки к профессиональной деятельности в соответствии с требованиями Федерального государственного образовательного стандарта высшего образования (ФГОС) – бакалавриат по направлению подготовки 07.03.03 Дизайн архитектурной среды (утвержден приказом Минобрнауки РФ от «8.06.2017» № 510) и ОПОП ВО, разработанной в федеральном государственном бюджетном образовательном учреждении высшего образования «Тюменский индустриальный университет».

ГИА по направлению подготовки 07.03.03 Дизайн архитектурной среды (направленность Проектирование городской среды) включает следующие виды аттестационных испытаний:

- государственный экзамен (ГЭ), позволяющий выявить и оценить теоретическую подготовку к решению профессиональных задач в соответствии с областями, сферами и типами задач профессиональной деятельности, установленными ОПОП ВО;
- защита выпускной квалификационной работы (ВКР) по одной из тем, отражающих актуальную проблематику профессиональной деятельности в сфере архитектуры и дизайна.

Объем ГИА составляет 24 з.е. (16 недель), из них:

- ГЭ, включая подготовку к экзамену и сдачу экзамена – 3 з.е. (2 недели);
- ВКР, включая выполнение ВКР, подготовку к защите и защиту ВКР – 21 з.е. (14 недель).

К государственным аттестационным испытаниям, входящим в состав ГИА, допускаются обучающиеся, не имеющие академической задолженности и в полном объеме выполнившие учебный план или

индивидуальный учебный план по направлению 07.03.03 «Дизайн архитектурной среды».

Результаты каждого государственного аттестационного испытания определяются оценками «отлично», «хорошо», «удовлетворительно», «неудовлетворительно». Оценки «отлично», «хорошо», «удовлетворительно» означают успешное прохождение государственного аттестационного испытания. Успешное прохождение ГИА является основанием для выдачи обучающемуся документа о высшем образовании и о квалификации - диплом бакалавра.

1 ПОДГОТОВКА К ГОСУДАРСТВЕННОМУ ЭКЗАМЕНУ

1.1 Общие положения

В рамках проведения государственного экзамена проверяется степень освоения выпускником следующих компетенций: УК-1, УК-2, УК-5, ОПК-3, ОПК-4, ПКС-1, ПКС-3, ПКС-4, ПКС-5.

Государственный экзамен включает ключевые и практически значимые вопросы по дисциплинам (модулям) обязательной части программы и части, формируемой участниками образовательных отношений.

Государственный экзамен проводится по следующим условно сформированным ОПОП блокам теоретической и практической подготовки: проектный, инженерный, гуманитарный, художественно-графический, вобравшим в себя дисциплинарные и междисциплинарные дидактические единицы.

Дисциплины (модули) обязательной части программы:

- Теоретические основы формирования архитектурной среды
- Формирование колористики города
- Архитектурная физика

Дисциплины (модули) части программы, формируемой участниками образовательных отношений:

- Правовые основы архитектурно-градостроительной деятельности
- История архитектуры, градостроительства и дизайна
- Материалы и конструкции в архитектуре и дизайне

Перед государственным экзаменом проводятся обзорные лекции и консультации. График обзорных лекций и консультаций утверждается заведующим кафедрой и своевременно доводится до сведения обучающихся.

Допуск обучающихся к сдаче государственного экзамена утверждается приказом директора подразделения. Проект приказа представляет начальник территориального отдела на основании сверки

зачетных книжек обучающихся.

Сдача государственного экзамена проводится на заседаниях ГЭК. В состав комиссии входят: председатель (ведущий специалист отрасли, не являющийся сотрудником данного вуза) и 3-5 членов (преподаватели кафедры и представители работодателей)

Заведующий выпускающей кафедрой обеспечивает обучающихся перечнем основных разделов, тем и вопросов, выносимых на ГЭК, в том числе перечнем рекомендуемой литературы для подготовки к ГЭ.

Государственный экзамен проводится в устной форме, по билетам, утвержденным заведующим выпускающей кафедрой и заверенным печатью подразделения. Каждый билет содержит 3 вопроса. Для подготовки ответа на вопросы экзаменационного билета обучающемуся дается не менее одного астрономического часа. В процессе подготовки ответа обучающийся может вести записи в листе устного ответа. По окончании экзамена подписанный студентом лист сдается председателю экзаменационной комиссии.

1.2 Содержание государственного экзамена

Теоретические основы формирования архитектурной среды

Понятие Архитектурная среда. Организация процесса проектирования и его основные этапы. Художественные средства архитектурно-дизайнерской композиции. Социокультурный и экологический контексты в архитектурно-дизайнерском проектировании.

Рекомендуемая литература для подготовки к государственному экзамену

а) основная:

Шимко В.Т. Архитектурно-дизайнерское проектирование городской среды. М.: «Архитектура – С». 2004

Формирование колористики города

Теория цвета. Колористика в архитектурном проектировании. Основы свето-цветового дизайна городской среды.

Рекомендуемая литература для подготовки к государственному экзамену

а) основная:

Цветоведение и колористика [Электронный ресурс] : учебное пособие / Васильева Э. В. - Омск : Омский государственный институт сервиса, Омский государственный технический университет, 2012.

Щепетков Н.И., Световой дизайн города, М.: "Архитектура-С", учебное пособие, 320 стр. 2006

Архитектурная физика

Теплотехнические основы проектирования ограждающих конструкций. Строительная светотехника. Строительная акустика.

Рекомендуемая литература для подготовки к государственному экзамену
а) основная:

Строительная физика [Электронный ресурс]: Краткий курс лекций для студентов бакалавриата, обучающихся по направлению 270800 «Строительство»/ — Электрон. текстовые данные.— М.: Московский государственный строительный университет, Ай Пи Эр Медиа, ЭБС АСВ, 2014

Правовые основы архитектурно-градостроительной деятельности

Законодательная основа (база) архитектурно-градостроительной деятельности в Российской Федерации. Планово-проектная основа (база) архитектурно-градостроительной деятельности в Российской Федерации.

Рекомендуемая литература для подготовки к государственному экзамену
а) основная:

Градостроительный кодекс РФ от 29 декабря 2004 г. N 190-ФЗ;

Закон об архитектурной деятельности в Российской Федерации от 17 ноября 1995 г. N 169-ФЗ;

История архитектуры, градостроительства и дизайна

Архитектура и градостроительство эпохи классицизма. Понятие эпохи Просвещения и ее роль в развитии дизайна. Русское градостроительство XVI-XVIII веков. Стиль Модерн в архитектуре и градостроительстве. Функционализм- как новое течение в архитектуре. Конструктивизм. Его влияние на развитие архитектуры и дизайна. Баухаус и его роль в формировании архитектуры и дизайна. Основные периоды и ведущие мастера. Промышленный дизайн в США, особенности, этапы развития. Чикагская архитектурная школа. Советская архитектура после 2-ой мировой войны.

Рекомендуемая литература для подготовки к государственному экзамену
а) основная:

Архитектура первой половины XX века: учебник для академического бакалавриата [Текст] : Учебник / С. П. Заварихин. - 2-е изд., испр. и доп. - Электрон. дан.col. - М : Издательство Юрайт, 2018.

История архитектуры, градостроительства и дизайна [Электронный ресурс] : учебное пособие / Алексеев Ю.В. ; Казачинский В.П., Бондарь В.В. - Москва : АСВ, 2008.

Материалы и конструкции в архитектуре и дизайне

Классификация основных конструктивных решений. Роль конструктивных решений в оформлении облика объектов. Покрытия и перекрытия.

Конструктивные решения частей объектов. Конструкции систем инженерного и санитарно-технического оборудования.

Рекомендуемая литература для подготовки к государственному экзамену

а) основная:

Тосунова М. И. Архитектурное проектирование - Архитектура - С, 2009

б) дополнительная:

Главатских, Л.Ю. Специальное оборудован. в интерьере : учебное пособие для студентов архитектурных и дизайнерских специальностей Электронные текстовые, графические данные (204 Мб) / М-во образования и науки Росс. Федерации ; Волгогр. гос. архит.-строит. ун-т. Волгоград : ВолгГАСУ, 2011.

Казбек-Казиев З.А. Архитектурные конструкции. - М.: Архитектура-С, 2005

Банк вопросов государственного экзамена

Теоретические вопросы:

1. Раскройте содержание понятия архитектурная среда. Каковы базовые категории и задачи ДАС?
2. Раскройте содержание понятия городская среда. Типология городских пространств.
3. Интерьеры зданий и сооружений, структура и типология.
4. Раскройте содержание и значение следующих средств гармонизации средовых структур: масштаб, тектоника, композиционный центр.
5. Раскройте содержание понятия комплексность в контексте формирования архитектурной среды.
6. Природные компоненты среды, их роль в средовом проектировании.
7. Раскройте содержание понятия визуальная культура. Какова роль света и цвета в дизайне архитектурной среды?
8. Каковы цель, задачи, методы предпроектного и проектного анализа в дизайне архитектурной среды?
9. Раскройте содержание понятия эргономика. Каково значение эргономических показателей в формировании комфортной архитектурной среды.
10. Раскройте содержание и значение гармонизации средовых ситуаций как особой задачи дизайна архитектурной среды.
11. Раскройте содержание и значение дизайна среды как особой формы реализации категории «синтез искусств».
12. Раскройте содержание понятий «дух места» и «дух времени». Каково их влияние на рождение проектной идеи.
13. Социальный и экологический контексты в архитектурно-дизайнерском проектировании.
14. Каковы особенности организации процесса архитектурно-дизайнерского проектирования? Раскройте содержание и значение его

основных этапов.

15. Проблемы сохранения культурного наследия в современной архитектурно-градостроительной деятельности.
16. Дайте сравнительную характеристику объективных и субъективных параметров цвета.
17. Дайте сравнительную характеристику аддитивного и субтрактивного цветового синтеза.
18. Раскройте понятие цвета, как мощного инструмента проектирования средового пространства.
19. Охарактеризуйте факторы, оказывающие влияние на процесс формирования колористики города.
20. Раскройте содержание комплексного понятия «комфорт помещения». Раскройте содержание понятия теплового комфорта помещения. Перечислите параметры теплового комфорта.
21. Что положено в основу выделения климатических районов для целей проектирования жилых и общественных зданий. К какому климатическому району отнесен город Тюмень?
22. Дайте характеристику материалов по передаче тепла и теплоемкости.
23. Раскройте содержание понятия «воздухообмен» как санитарного показателя состояния воздушной среды в помещении. Перечислите требования к воздухообмену помещений.
24. Дайте определение стандартного и оптимального времени реверберации. Назовите основные критерии оценки качества акустики зрительного (концертного) зала.
25. Каковы основные этапы акустического проектирования современных многофункциональных залов?
26. Раскройте содержание понятия «инсоляция». Какие существуют методы расчета продолжительности инсоляции помещений жилых и общественных зданий и территорий?
27. Какие требования предъявляются к защите от шума?
28. Перечислите основные принципы законодательства о градостроительной деятельности. Какая ответственность предусмотрена за нарушение законодательства о градостроительной деятельности.
29. Какие отношения, регулируются законодательством о градостроительной деятельности?
30. Каково содержание генеральных планов поселений и генеральных планов городских округов?
31. Каковы основные этапы подготовки и утверждения генерального плана поселения, генерального плана городского округа?
32. Что представляет собой проект планировки территории? Назовите виды документации по планировке территории, поясните их назначение.
33. Дайте общую характеристику стиля классицизм. Почему европейский и русский классицизм имеют разные хронологические рамки. В чем

- проявляются национальные особенности стиля в России и Европе?
34. Какие факторы повлияли на появление эклектики в архитектуре 19 века? Что подразумевается под терминами «историзм» и национальный романтизм? Какие типы зданий наиболее характерны для этих направлений?
 35. Назовите причины возникновения «ар-нуво» в Европе на рубеже 19-20 вв. Чем декоративный и рациональный модерн отличаются друг от друга? Приведите примеры памятников архитектуры и выдающихся представителей стиля.
 36. Какие особенности присущи русскому модерну? В чем отличие петербургского и московского модерна?
 37. Какие принципы лежат в основе системы образования Баухауз? В чем состоят особенности трех этапов развития школы?
 38. Как художественный авангард в Европе начала XX века (абстракционизм, кубизм, футуризм) повлиял на развитие архитектуры?
 39. Как реформируется художественное образование в России после 1917 года. Охарактеризуйте основные этапы развития ВХУТЕМАС. Каковы основные принципы новой школы?
 40. В чем проявляются отличительные особенности русского авангарда? Какие основные направления, объекты и персоналии можно привести в пример?
 41. Какое значение имеет Чикагская архитектурная школа (Л. Салливен) для развития рационализма в архитектуре и дизайне?
 42. Как деятельность Мис Ван дер Роэ в США повлияла на становление модернизма в архитектуре?
 43. Какие новые принципы формирования интерьерных пространств присущи «органической» архитектуре Фрэнка Ллойда Райта?
 44. Почему массовая жилая застройка становится приоритетной в советской архитектуре после 2-ой мировой войны? Охарактеризуйте ее роль в формировании облика городов. Раскройте содержание понятия «сталинский ампир».
 45. Что характеризует современную архитектуру рубежа тысячелетий (персоналии, объекты)?
 46. Назовите особенности русского градостроительства 2-ой пол. XVIII века.
 47. Как укрепление Русского государства повлияло на отечественное градостроительство XVI-XVII вв.?
 48. Единая модульная система. Стандартизация и типизация в строительстве.
 49. Основания. Классификация оснований и требования предъявляемые к ним.
 50. Фундаменты. Классификация фундаментов и требования предъявляемые к ним.

51. Стены. Классификация стен и требования предъявляемые к ним.
52. Перекрытия и полы. Классификация перекрытий и требования предъявляемые к ним.
53. Крыши и кровли. Классификация крыш и требования предъявляемые к ним.
54. Классификация зданий. Основные части здания. Конструктивные схемы.
55. Виды конструктивных нагрузок, их классификация.
56. Лестницы. Классификация лестниц и требования предъявляемые к ним.
57. Механизированные средства вертикальных коммуникаций, их классификация и требования предъявляемые к ним.
58. Деформационные швы в конструкциях зданий, виды деформационных швов и условия их применения.
59. Окна, двери, витражи. Их классификация и требования предъявляемые к ним.
60. Понятие конструктивной жесткости здания.
61. Большепролетные конструкции. Их классификация и требования предъявляемые к ним.
62. Архитектурно-строительный проект и стадии его разработки. Технико-экономические показатели проектных решений.

1.3 Критерии оценки знаний на государственном экзамене

Общими критериями оценки ответов на государственном экзамене являются: содержание ответов (полнота и правильность ответа, соблюдение логической последовательности изложения материала, обоснованность выводов) и его форма, отражающая профессиональные навыки излагать и отстаивать мнение в устной форме, систематизировать и письменно представлять информацию, отвечать на поставленные вопросы.

Отлично:

- дает полный, безошибочный ответ;
- логически верно, аргументировано излагает информацию;
- строит доказательные высказывания;
- уверенно интегрирует знания смежных и сопутствующих дисциплин;
- придает особое значение эмоционально-художественной составляющей архитектурной среды - критерию оценки условий существования человека;
- регулярно отслеживает и анализирует достижения в области строительных технологий материалов, конструкций;
- дает уверенные, развернутые ответы на все дополнительные вопросы;
- уверенно (уместно, в достаточном количестве) использует профессиональные термины.

Хорошо:

- дает ответ, не отличающийся полнотой и/или содержащий

незначительные неточности;

- излагает информацию связно;
- обосновывает некоторые мысли и суждения;
- обладает знаниями смежных и сопутствующих дисциплин;
- знает и готов применять на практике подходы, обеспечивающие совершенствование художественных и эмоциональных характеристик условий существования человека в архитектурной среде;
- осознает важность эмоционально-художественной составляющей архитектурной среды;
- демонстрирует готовность технически грамотно использовать современные достижения в области систем жизнеобеспечения в проектировании в типовых ситуациях;
- дает ответы на все дополнительные вопросы;
- демонстрирует знание профессиональных терминов.

Удовлетворительно:

- дает ответ, содержащий значительные неточности, вскрывает некоторые пробелы в знаниях;
- излагает информацию связно;
- затрудняется с обоснованием мыслей и суждений;
- знает принципы применения знаний смежных и сопутствующих дисциплин при разработке проектов;
- выделяет среди прочих эмоционально-художественную составляющую архитектурной среды - критерий оценки условий существования человека;
- демонстрирует осознание важности инноваций как средства повышения качества при использовании строительных технологий, материалов, конструкций, систем жизнеобеспечения;
- затрудняется с ответами на дополнительные вопросы;
- использует недостаточное количество профессиональных терминов.

Неудовлетворительно:

- дает ответ, вскрывающий существенные пробелы в знаниях;
- отсутствует логика изложения материала;
- не способен обосновать / аргументировать мысли и суждения;
- с трудом разъясняет суть смежных и сопутствующих дисциплин и их задачи;
- не демонстрирует обладания развитым эмоционально-художественным восприятием;
- при ответе на дополнительные вопросы допускает значительные неточности / не отвечает;
- не демонстрирует знания (не применяет в ответе) профессиональных терминов.

Во время проведения государственного экзамена обучающимся и лицам привлеченным к проведению запрещается иметь при себе и пользоваться средствами связи.

Для подготовки ответа на вопросы экзаменационного билета обучающемуся дается не менее одного астрономического часа. В процессе подготовки ответа обучающийся может вести записи в листе устного ответа. По окончании экзамена подписанный студентом лист сдается председателю экзаменационной комиссии. Результаты государственного экзамена объявляются в день проведения аттестационного испытания после оформления в установленном порядке протоколов заседания ГЭК. Передача государственного экзамена с целью повышения положительной оценки не допускается.

2 ВЫПУСКНАЯ КВАЛИФИКАЦИОННАЯ РАБОТА

2.1 Общие положения

ВКР по направлению 07.03.03 Дизайн архитектурной среды выполняется в виде бакалаврской работы. По итогам защиты выпускной квалификационной работы проверяется степень освоения выпускником следующих компетенций: УК-1, УК-2, УК-3, УК-4, УК-5, УК-6, УК-7, УК-8, УК-9, УК-10, ОПК-1, ОПК-2, ОПК-3, ОПК-4, ОПК-5, ПКС-1, ПКС-2, ПКС-3, ПКС-4, ПКС-5.

Выпускная квалификационная работа (ВКР) является завершающим этапом подготовки обучающегося к профессиональной деятельности. ВКР выполняется в соответствии с требованиями федерального государственного образовательного стандарта и утвержденной программы ГИА и направлена на систематизацию, закрепление и расширение теоретических и практических знаний по дисциплинам (модулям) обязательной части программы и части, формируемой участниками образовательных отношений; выявление умения применять полученные знания при решении конкретных научных и производственных задач; развитие навыков самостоятельной работы и применение методов исследования при решении разрабатываемых проблем и вопросов.

Непосредственными данными для выполнения выпускной квалификационной работы являются материалы преддипломной практики, учебные и научные труды, официальная статистическая информация, нормативно-правовая документация, интернет-ресурсы, содержащие информацию по проблеме ВКР.

2.2 Структура ВКР и требования к ее содержанию

ВКР (бакалаврская работа) по направлению подготовки 07.03.03 Дизайн архитектурной среды представляет собой архитектурно-дизайнерский проект, который является самостоятельной комплексной

работой обучающегося и включает теоретическое исследование проблемы и творческую практическую разработку.

Наличие четкого представления о составе ВКР является очень важным, так как во-первых, позволяет правильно организовать свою работу, распределить время, а во-вторых, предупреждает ситуации, когда обучающийся только на защите осваивает смысл таких замечаний как «недостаточная теоретическая проработка» или «нет объема».

По итогу выполнения ВКР обучающиеся представляют в ГЭК следующие материалы:

- расчетно-пояснительная записка объемом 60 - 70 страниц, в которой отражаются основная идея проекта, этапы проектирования и результаты, полученные в ходе работы над проектом;
- графическая часть ВКР в виде экспозиции общей площадью 8-10 кв.м.;
- альбом, который содержит графическую часть проекта – 3 экземпляра.

ВКР (бакалаврская работа) по направлению подготовки 07.03.03 Дизайн архитектурной среды должна отвечать следующим требованиям:

- быть актуальной;
- носить научно-исследовательский, практический характер;
- отражать умение обучающегося самостоятельно обобщать, систематизировать и анализировать материалы пройденных практик и корректно использовать статистические данные, опубликованные материалы и иные научные исследования по избранной теме с соблюдением достоверности цитируемых источников;
- иметь четкую структуру, завершенность, отвечать требованиям логичного, последовательного изложения материала, обоснованности сделанных выводов и предложений;
- содержать теоретические положения, самостоятельные выводы и рекомендации.

Разделение на практику и исследование при подготовке ВКР условно, поскольку изучение теории является средством решения

практических профессиональных задач и сопровождает разработку архитектурно-дизайнерского проекта. Так, работа над ВКР предполагает: изучение специальной литературы, выбор и обоснование темы ВКР, конкретно-практическую работу, анализ ее оптимальности и другие этапы. Можно организовать работу в указанной последовательности, а можно вести работу над какими-то этапами параллельно, но все основные стадии должны быть выполнены.

Особое значение в этом процессе приобретают организованность, упорство, настойчивость, а также каждодневная работа над проектом, от них зависит успех дела. В этой связи заметим, что нецелесообразно в работе над проектом ожидать вдохновения или озарения. Хотя вдохновение (вдохновение не будем путать с воображением, способностью мысленно представить проект) действительно может повлиять на характер работы, способствовать получению значимых результатов. ВКР (архитектурно-дизайнерский проект) является результатом работы выпускника, характеризующим уровень его компетентности, достигнутый за весь период обучения.

2.3 Цель и задачи ВКР

ВКР по направлению 07.03.03 «Дизайн архитектурной среды» имеет своей целью: систематизацию, закрепление и расширение теоретических знаний, практических умений и навыков; выявление уровня подготовленности обучающихся к самостоятельной профессиональной деятельности, исходя из сформированных профессиональных компетенций.

На основании данной цели можно выделить следующие задачи:

- расширить знания, отработать умение применять их в профессиональной деятельности
- глубоко освоить методы аналитической и проектной деятельности, совершенствовать навыки научно-исследовательской работы
- отработать практические умения использования проектно-аналитического инструментария
- освоить методы организации проектного процесса
- углубить знания о технологиях, технических процессах и свойствах материалов

Расширение знаний, полученных при изучении гуманитарных, социально-экономических и профессиональных дисциплин, их систематизация, а также отработка умения применять их в своей профессиональной деятельности. Архитектура всегда считалась синтезом всех искусств, поэтому архитектурное образование не может рассматриваться с узкоспециализированных позиций – это сочетание

эстетических, материально-практических, художественных, философских и научно-технических подходов. Архитектурно-художественное творчество – одна из составляющих элементов профессиональной культуры, как и проектная культура, которая формируется на основе системного подхода к проектной деятельности, профессиональных проектных знаний и умений специалиста.

Более глубокое освоение методов аналитической и проектной деятельности и совершенствование навыков научно-исследовательской работы. Поскольку все мысли человек облекает в слова, придавая им вербальную форму, работа над проектом становится инструментом развития словесного мышления. Важность этой задачи в проектировании нельзя недооценивать. Графическая часть проекта, является результатом аналитической работы выпускника, его проектного мышления, не менее важными являются логика текста пояснительной записки и способы ее изложения. В подтверждение приведём мнение выдающегося мыслителя XX в. Умберто Эко о работе над дипломом: «Работа над дипломом учит рассудительности и систематичности. Приобретается метод. Человек учится создавать годный для употребления текст. Следовательно, не так важна тема работы, как опыт ее создания». С этой точки зрения, работа над ВКР развивает проектное мышление и память через освоение принципов анализа, как в поиске графического решения, так и в работе с текстом.

Кроме того, необходимо учитывать, что современный мир изменчив и находится в процессе постоянного развития, особенно в сфере технологий. Все это расширяет возможности архитектуры и дизайна, сохраняя за ними ориентацию на функциональность и достижение определенных целей. В этой связи профессиональная подготовка выпускника предполагает его способность к анализу своих возможностей и умение приобретать новые профессиональные знания. Поэтому ВКР является важным, но не заключительным этапом в освоении новых компетенций и повышении профессионального уровня.

На сегодняшний день большое значение для успешной профессиональной реализации архитектора-дизайнера имеют компьютерные технологии. Знание таких программ как AutoCAD, ArchiCAD, Autodesk 3ds Max, Adobe PhotoShop, Adobe Illustrator является крайне необходимым для практической деятельности в архитектурно-дизайнерском проектировании. При этом профессионал должен владеть «ручной графикой». Владение графическими техниками, знание принципов и методов художественного конструирования и макетирования, навыки компьютерного моделирования - основной набор «инструментов» архитектора-дизайнера.

Умение проектировать на основе нормативно-правовой базы, с учётом человеческого фактора, эргономики и принципов создания современной комфортной архитектурной среды – получение данного результата является показателем успешного завершения процесса обучения.

2.4 Выбор и утверждение темы ВКР

Общий перечень тем ВКР ежегодно обновляется и утверждается заведующим выпускающей кафедрой не позднее, чем за 6 месяцев до начала ГИА в соответствии с календарным учебным графиком. Тематика ВКР находится в русле направлений научных исследований кафедры, основных задач развития архитектуры и дизайна РФ и Тюменского региона.

Примерная тематика бакалаврских работ по направлению 07.03.03 Дизайн архитектурной среды.

1. «Спортивный комплекс в структуре жилого района города Тюмени».
2. «Научно-исследовательский центр Тюменского индустриального университета в городе Тюмени».
3. «Национальный центр творчества в городе Тюмени».
4. «Зоологический сад в системе натурального парка в городе Тюмени».
5. «Международный культурный центр в «Бухарской слободе» города Тюмени».
6. «Центр народных ремесел в пойме реки Тюменки в городе Тюмени».
7. «Детский научно-технический центр в городе Тюмени».
8. «Образовательная среда кампуса Тюменского государственного университета».
9. «Культурный центр в историческом районе «Бухарская слобода» города Тюмени».
10. «Ландшафтно-рекреационная среда на озере Андреевском в городе Тюмени».
11. «Среда кинологического центра на берегу озера Круглое в городе Тюмени».
12. «Архитектурная среда общественно-делового центра по улице Волгоградской в городе Тюмени».
13. «Архитектурная среда транспортно-пересадочного узла в условиях модернизации транспортной системы города Тюмени»
14. «Экспоцентр в городе Тюмени».
15. «Ландшафтно-рекреационный комплекс биатлонного центра «Жемчужина Сибири».
16. «Реновация фрагмента поймы реки Тюменки в городе Тюмени».
17. «Региональный выставочный центр в г. Тюмени».

18. «Малоэтажная жилая среда в структуре жилого района «Бухарская слобода» в городе Тюмени».
19. «Реновация архитектурно-исторической среды фрагмента города Тобольска».
20. «Этнографический музей в историческом поселении Тюменской области».
21. «Центр исполнительских видов искусств в г.Тюмень».
22. «Интерьеры школы искусств в подгорной части г.Тобольска».
23. «Интерьера комплекса бывших винных складов в Тобольске».
24. «Интерьеры железнодорожного вокзала в г. Тюмени».
25. «Интерьеры Дома печати в г. Тюмени в условиях реконструкции».
26. «Интерьеры Дома национальных культур «Строитель» в городе Тюмени».
27. «Интерьеры ресторанного комплекса на набережной р.Туры в городе Тюмени».
28. «Интерьеры центра социальной адаптации детей с ДЦП».
29. «Интерьеры квартир современного жилого комплекса».
30. «Интерьеры бывшего комплекса типографии в г. Тюмени».

Обучающийся вправе предложить свою тему, обосновав ее актуальность, целесообразность и согласовав ее с руководителем ВКР. После чего обучающийся пишет заявление о закреплении темы и руководителя на имя заведующего выпускающей кафедрой (прил.1). Формулировка темы может уточняться при утверждении на заседании кафедры и в ходе работы над проектом.

После формирования приказа о закреплении тем и руководителей ВКР (формируется накануне начала преддипломной практики) изменение или корректировка (уточнение) темы допускается в исключительных случаях по просьбе руководителя ВКР с последующим ее утверждением директором института.

Корректный выбор темы во многом определяет высокий результат выполнения и защиты ВКР. Тема, соответствующая интересам и способностям обучающегося, будет иметь больше шансов на успешное завершение. Большое значение при выборе темы имеет ответ на вопрос: как давно обучающийся занимается выбранной проблемой или вопросом? Основа проблематики начинает складываться в ходе аудиторной и самостоятельной исследовательской и практической работы. Этому способствует подготовка выступлений и публикаций на студенческих конференциях, работа над курсовыми проектами.

Весомое значение в выборе темы играют результаты полученные на производственной практике. Выбор тематики или направления будущего проекта возможно уже на третьем курсе, что в свою очередь позволит

организовывать свою учебную деятельность (темы курсовых проектов, творческих заданий, практики, научно-исследовательских работ и пр.).

Определяясь с тематикой, важно помнить, что в проекте важно показать высокий уровень теоретической и практической подготовки. В соответствии с этим необходимо оценить свои возможности работы в определенных графических пакетах и выбрать тему, которая поможет раскрыть и проявить свои компетенции.

Актуальность и практическая значимость ВКР. Важными критериями, определяющими выбор темы ВКР, являются ее актуальность и практическая значимость. Что понимают под актуальностью и практической значимостью выпускной квалификационной работы? Какова их специфика в проекте по архитектуре и дизайну? В широком смысле актуальность темы выпускной квалификационной работы определяется внутренними потребностями профессионального сообщества в развитии теории и практики архитектуры и дизайна.

В культуре XX – XXI вв. дизайн стал феноменом, соединившим в себе рынок и культуру, сферу массового потребления и эстетическую среду обитания человека. Ситуация, сложившаяся в современном социокультурном пространстве и экономике, обусловила востребованность объектов дизайна, создала почву для возникновения конкуренции среди профессионалов. В этой связи представляется актуальным теоретическое изучение тенденций и новейших технологий, применяемых в дизайне архитектурной среды. С учётом особенностей и потребностей современного общества, отражаемых в представлениях о назначении архитектуры, в XXI веке определены следующие тенденции:

- *альтернативная архитектура* - открывает пути использования новых видов энергии и сохранения экологического равновесия;

- *бионическая архитектура* – создает по образцу природы новые объекты архитектуры, изучая закономерности природы и используя достижения других отраслей знаний; бионика как наука созидательна в том смысле, что она не просто исследует живую природу, и не ограничивается установлением общих законов связей и управления в явлениях (предмет кибернетики);

- *архитектура экстремальных условий обитания* - связана, в первую очередь, с расширением сферы жизни человека (космос, воздух, вода, земля), вызывает возникновение нетрадиционных методов и подходов в архитектурно-технологическом формировании объектов.

Актуальными являются также архитектурно-дизайнерские

проектные разработки, свидетельствующие о развитии практики архитектуры и дизайна. Обучающийся дает обоснование причин разработки темы именно сейчас, и обязательно делает обзор теоретической базы исследуемой проблематики. При существовании теоретической базы исследования, обязательно необходимо показать новые позиции или взгляд на данную проблематику с неизведанной стороны.

В общем смысле актуальность темы ВКР по направлению «Дизайн архитектурной среды» определяется необходимостью формирования гармоничной, комфортной и безопасной архитектурной среды, предметно-пространственных средовых ситуаций, систем и объектов. Исходя из этого, можно выделить следующие предметные области для работы над проектом:

- 1) предметно-пространственная среда обитания человека с ее компонентами (пространства городов и поселений с включенными в них архитектурными и дизайнерскими объектами и инженерными сооружениями, ландшафтно-рекреационные комплексы с их оборудованием и природным наполнением), интерьеры зданий и сооружений с их оборудованием), оснащенная в соответствии с функционально-техническими и эстетическими требованиями, необходимыми дизайнерскими средствами и системами (акустика, колористика, освещение, температурно-влажностный режим, информация, объекты дизайна);
- 2) специализированные функционально-художественные комплексы оснащения природной, городской и интерьерной среды (информационные, коммуникативные, бытового комфорта), экспозиционные объекты различной значимости и типа, а также цифровые, вербальные, графические, объемные и другие модели этих объектов, необходимые для поиска методик и средств устойчивого развития среды.

Итак, выбор темы ВКР начинается с выбора предметной области (объекта) проектирования. Актуальность темы обосновывается либо обучающимся, либо может быть определена заявкой предприятия (организации) на разработку конкретного архитектурно-дизайнерского проекта.

Актуальность и практическая значимость выполненного проекта взаимосвязаны.

Если актуальность ВКР является свидетельством того, что в процессе проектирования предпринято решение реальной теоретической или конкретно-практической проблемы, то практическая значимость проекта заключается в использовании идей проекта в теоретико-методических и практических разработках. Другой вариант практической

значимости представляют проекты, которые получают рекомендацию о внедрении, либо получившие действительное внедрение в той или иной организации. Для завершения вопроса о практической значимости проекта имеет смысл обратить внимание на роль собственно самого процесса защиты ВКР. Что имеется в виду? Полагаем, что обоснованность представленного на защиту архитектурно-дизайнерского проекта, характеризует качественный уровень выпускной квалификационной работы а, следовательно, и степень её практической значимости, т.е. возможной реализацией проекта.

Следует учитывать практическую значимость не только самого проекта, но и пояснительной записки. Это обстоятельство предъявляет определённые требования к теоретической части проекта. Пояснительная записка, как и графическое решение, должна соответствовать теме ВКР, быть очень конкретной. В пояснительной записке не нужен обзор «всего на свете» с описанием истории развития архитектуры и дизайна вообще. Пояснительная записка должна содержать идеи, которые составляют предпроектный анализ. Они могут касаться, например, выявления специфики проектирования, заявленного в теме, характеристики методики проектирования т.д.

Итак, чтобы определиться с актуальностью и практической значимостью ВКР, прежде всего, необходимо помнить о том, что тема должна быть сформулирована точно, конкретно. В ней должна фиксироваться проблема с точки зрения актуальности и практической значимости архитектурно-дизайнерского проекта.

2.5 Обязанности руководителя ВКР

Руководители ВКР определяются выпускающей кафедрой и назначаются приказом директора института. Руководителями ВКР назначаются, как правило, ведущие специалисты кафедры: доценты и кандидаты наук, но также могут назначаться высококвалифицированные специалисты, не работающие в данном вузе.

Руководитель ВКР оказывает необходимую помощь в работе над архитектурно-дизайнерским проектом. Руководитель направляет, систематически контролирует выполнение работы и вносит определенные коррективы, дает рекомендации о целесообразности принятия того или иного решения. *При этом окончательный выбор принимаемого решения – задача обучающегося.* Именно он, как автор архитектурно-дизайнерского проекта, отвечает за принятые решения, за правильность полученных результатов и их точность.

В обязанности руководителя ВКР входит:

- а) составление и выдача задания на проектирование;
- б) контроль за выполнением проекта;

- в) формирование и выдача рекомендаций по подбору и использованию источников и литературы по теме ВКР;
- г) консультирование обучающегося по вопросам выполнения ВКР согласно установленному на семестр графику консультаций;
- д) анализ содержания ВКР и выдача рекомендаций по его доработке (по отдельным главам (разделам), подразделам и в целом);
- е) информирование о порядке и содержании процедуры защиты ВКР (в т.ч. предварительной);
- ж) консультирование (оказание помощи) в подготовке выступления, подборе наглядных материалов к защите ВКР (в т.ч. предварительной);
- з) составление письменного отзыва о ВКР, в котором отражается:
 - актуальность проекта;
 - степень достижения целей ВКР;
 - наличие элементов методической и практической новизны;
 - наличие и значимость практических предложений и рекомендаций, сформулированных в работе;
 - правильность оформления всех структурных компонентов ВКР, включая оценку структуры, стиля, языка изложения, а также использования табличных и графических средств подачи информации;
 - обладание автором работы профессиональными компетенциями;
 - оценка выполненной работы;
 - недостатки ВКР;
 - рекомендация ВКР к защите.

Первые консультации с руководителем направлены на определение основных позиций - выбор темы ВКР.

После уточнения темы, состава проектной части ВКР руководитель выдает задание на проектирование, определяя при этом график консультаций (не реже 1 раза в неделю) и составляется календарный план выполнения ВКР. Данный план необходим для организации работы обучающегося, для методического поэтапного выполнения ВКР.

Все возникающие вопросы в процессе выполнения ВКР следует решать с руководителем - составлением списка основной и дополнительной литературы, подготовкой разделов пояснительной записки, составом архитектурно-дизайнерских разработок.

Время, отведённое на ВКР, предполагает интенсивную работу обучающегося и руководителя, вплоть до установленной даты защиты. Роль руководителя не утрачивается во время подготовки предзащиты, выполнения оригинал-макетов разработанных объектов, оформления экспозиции, подготовки текста выступления.

Руководитель оценивает готовность ВКР к защите, соответствие заданию и теме. Это вовсе не означает, что обучающийся может представить руководителю законченный проект прямо перед защитой. Проверка готовности структурных компонентов ВКР осуществляется

руководителем согласно составленному календарному плану, который позволяет распределить время таким образом, чтобы у руководителя была возможность сделать необходимые замечания, а у обучающегося оставалось время на доработку.

Сообщения руководителей о ходе подготовки ВКР заслушиваются на заседании кафедры с приглашением (в отдельных случаях) обучающихся, работы которых выполняются с нарушением графика или имеют существенные качественные недостатки.

Одно из заблуждений обучающихся основано на том, что можно ВКР выполнить в короткие сроки и без консультаций руководителя. Так не бывает. На всех этапах подготовки ВКР расставляются акценты, определяется главное, убирается второстепенное, поэтому работа обучающегося обязательно потребует корректировки и не одной.

Опыт работы с обучающимися, выполняющими ВКР, показывает целесообразность один раз в месяц проводить специальные просмотры архитектурно-дизайнерских проектов, на которых руководитель оценивает качество работы и ее соответствие графику выполнения ВКР. Участниками таких просмотров являются заведующий кафедрой, все назначенные руководители ВКР и обучающиеся. Данный просмотры, во-первых, опыт публичной защиты, во-вторых, возможность сравнить объём выполненных работ с коллегами. Сильная и положительная сторона просмотров заключается в том, что они помогают увидеть те недостатки ВКР, которые становятся явными только в коллективном обсуждении.

Таким образом, руководитель – это читатель, зритель и помощник обучающегося, и тесное сотрудничество с ним в ходе работы обеспечивает повышение качества ВКР.

3 ЭТАПЫ РАЗРАБОТКИ ВКР

3.1 Составление плана работы над ВКР

Когда составлен общий для направления календарный план выполнения ВКР, с чего следует начать свою работу? Первое с чего следует начать, это сформулировать тему, потом разработать содержание пояснительной записки, следуя заданию на ВКР, и написать «черновой» вариант введения. Это и есть первый рабочий план выполнения выпускной квалификационной работы.

Тема – это постановка проблемы.

Содержание – это логика выполнения работы;

Введение – это краткое представление пунктов содержания.

После определения темы и утверждения ее с руководителем, необходимо составить содержание. Главное требование к содержанию: оно должно быть логически выстроенным и соответствовать выбранной теме.

Логика любого содержания заключается в том, что изложение идет от теории к практике, от общего к частному, при этом все пункты неразрывно связаны, предваряют друг друга и вытекают один из другого.

При уточнении названий разделов и подразделов важно помнить, чтобы их формулировки были «увязаны» с темой ВКР. При этом следует помнить, что ни одно название раздела или подраздела в пояснительной записке не должно буквально повторять тему.

К работе над содержанием следует отнестись с особой ответственностью. Вначале содержание работы необходимо очень подробно расписать, чтобы организовать материал и установить внутри него логические связи. Именно содержание работы характеризует логику архитектурно-дизайнерского проекта и является свидетельством того, насколько четко обучающийся понимает проблему.

Пояснительная записка – это та же композиция, поэтому ВКР должна быть гармоничной не только на визуальном уровне, но и в своей текстовой части.

Реализация этого принципа в разработке содержания определяет логику изложения материала, а также обуславливает характер и проработку частей, объединяющих весь текст пояснительной записки, начиная с введения и завершая заключением.

После разработки пунктов содержания необходимо обратиться к проработке введения. Введение необходимо для того, чтобы, с одной стороны, определить объект, предмет, цель, задачи проектирования, выявить методы исследования. С другой стороны, работа над введением позволяет отрабатывать навыки точного формулирования своих мыслей. Структура введения представлена в таблице 1.

Таблица 1

Структура введения

№ п/п	Наименование раздела введения	Объем текста в %
1	Структура ВКР	15
2	Практическая значимость	20
3	Актуальность выбранной темы	45
4	Объект и предмет исследования	5

5	Цель	5
6	Задачи	5
7	Методы исследования	5

С чего начинается работа над введением? Сначала во введении описывается актуальность темы ВКР, современное состояние проблемы. Затем определяются объект и предмет исследования, формулируется цель, которая заключается в разработке конкретного архитектурно-дизайнерского проекта, т.е. того, что будет разрабатываться. Смыслополагающие слова в формулировке цели прописываются как имена существительные в именительном падеже: «разработка проекта», «создание среды» и т.п.

После выявления объекта, предмета и цели ВКР, формулируются задачи, которые являются этапами в реализации цели. Задачи имеют репрезентацию в названиях разделов и подразделов пояснительной записки.

В сформулированных задачах содержится ответ на вопрос: что необходимо выполнить в ходе выполнения ВКР, чтобы архитектурно-дизайнерский проект был осуществлен, и цель работы была достигнута. Для начала задачи могут быть сформулированы умозрительно в самом общем виде на основе выданного задания на ВКР. В дальнейшем, в ходе изучения и анализа литературы, визуальных материалов (аналогов), задачи будут уточняться. Чтобы задачи были четкими и конкретными при их формулировке смыслополагающие слова прописываются как глаголы в неопределенной форме: «рассмотреть», «установить», «определить», «провести анализ и выявить», «разработать», «раскрыть» и т.п.

После определения задач излагаются методы исследования. В ходе выполнения ВКР могут быть использованы следующие методы:

- метод стилистического анализа (рис.1): используется для определения визуальных особенностей анализируемых объектов;
- метод синтеза и обобщений (рис.2): используется в теоретической части работы при сопоставлении и интеграции принципов, идей и результатов отечественных и зарубежных исследований;
- метод классификации, метод сравнений, системный и типологический методы (рис.3): используются для анализа объектов;
- метод индукции (рис.4): если теоретическая часть строилась на базе конкретного визуального материала;
- метод дедукции (рис.5): если сначала изучалась теория вопроса, а потом она рассматривалась в применении к конкретным случаям;

- исторический метод (рис.6): если в ходе дипломного проектирования необходимо обращение к историческому контексту, установление некой хронологии или этапов.



Рисунок 1 - Метод стилистического анализа



Рисунок 2 - Метод синтеза и обобщений

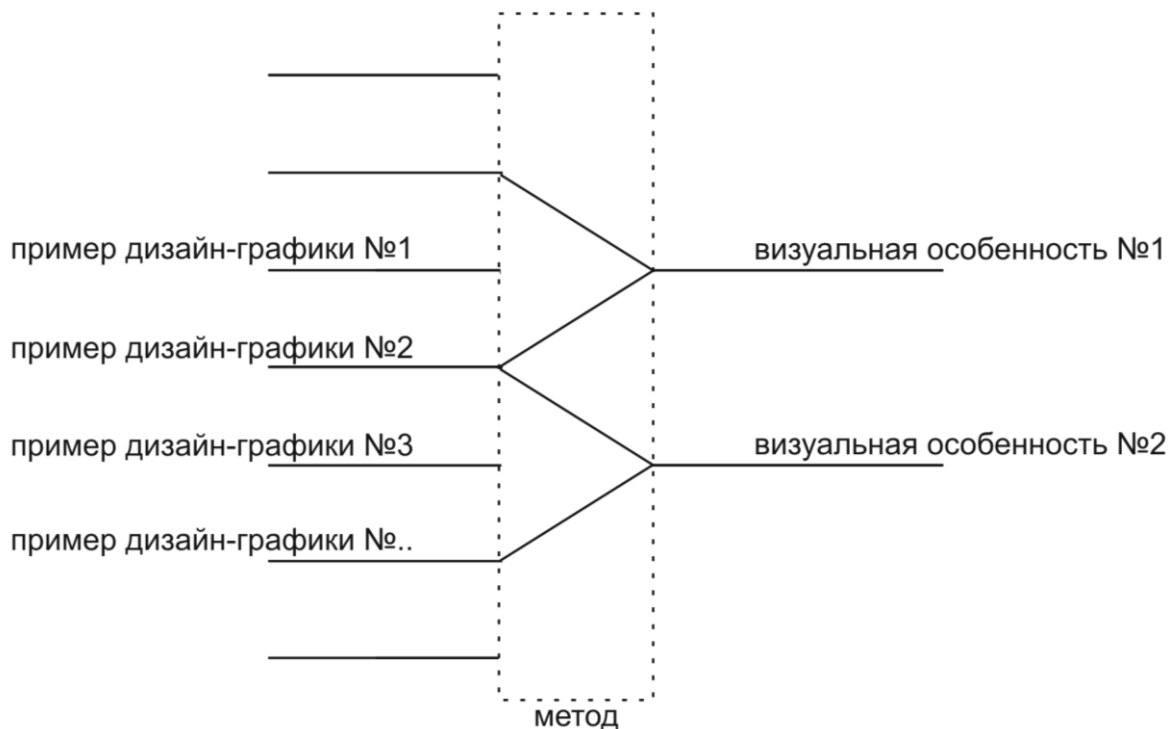

Рисунок 3 - Метод классификации, метод сравнений, системный и типологический методы

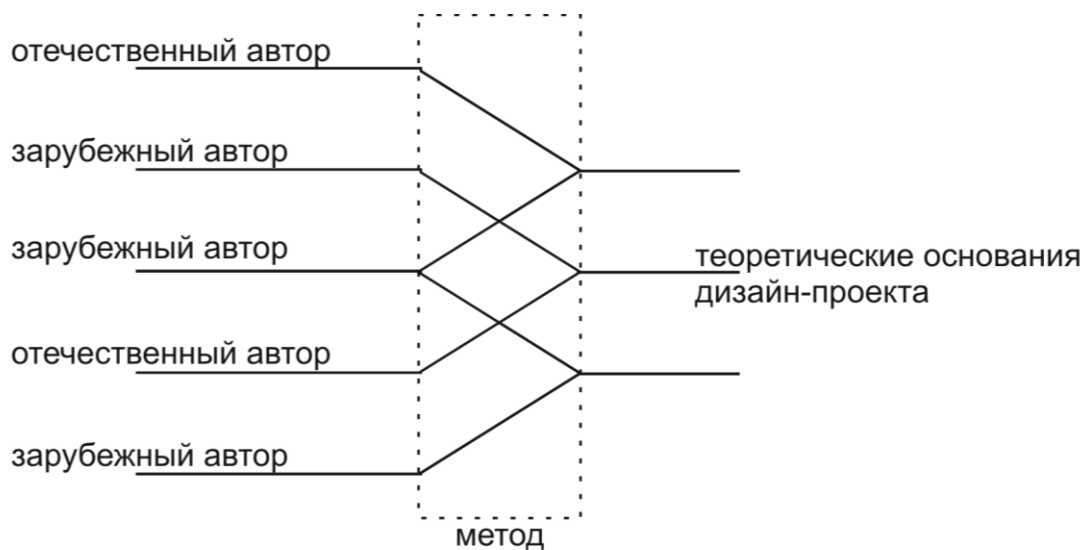

Рисунок 4 - Метод индукции

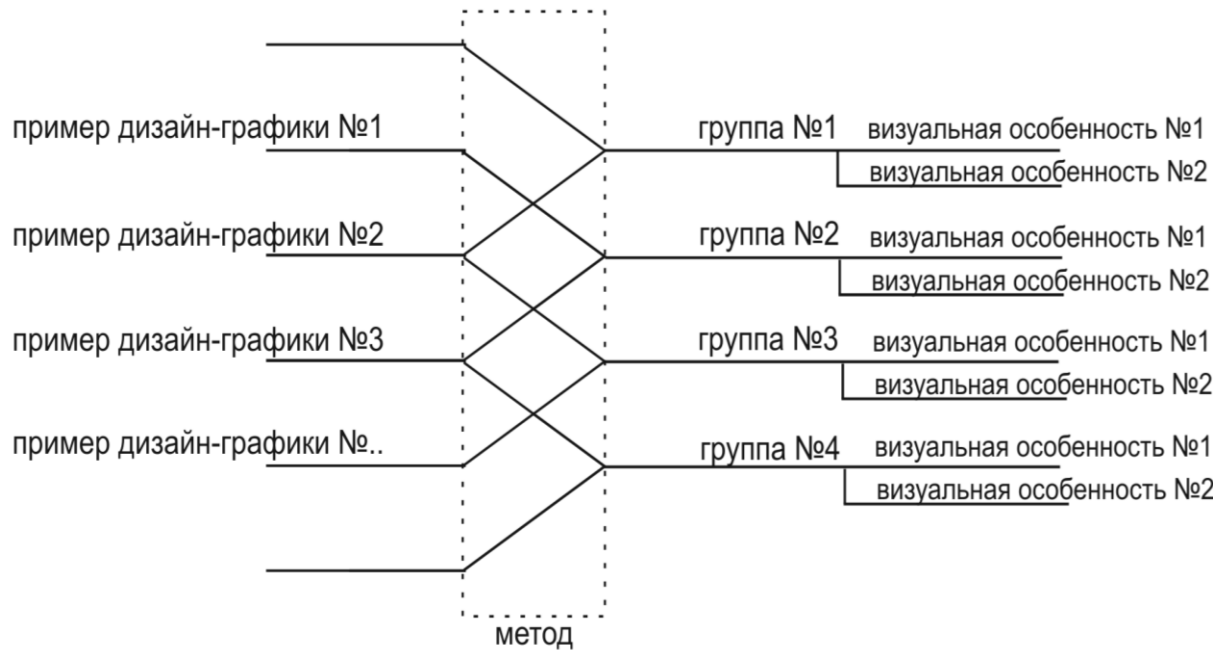

Рисунок 5 - Метод дедукции

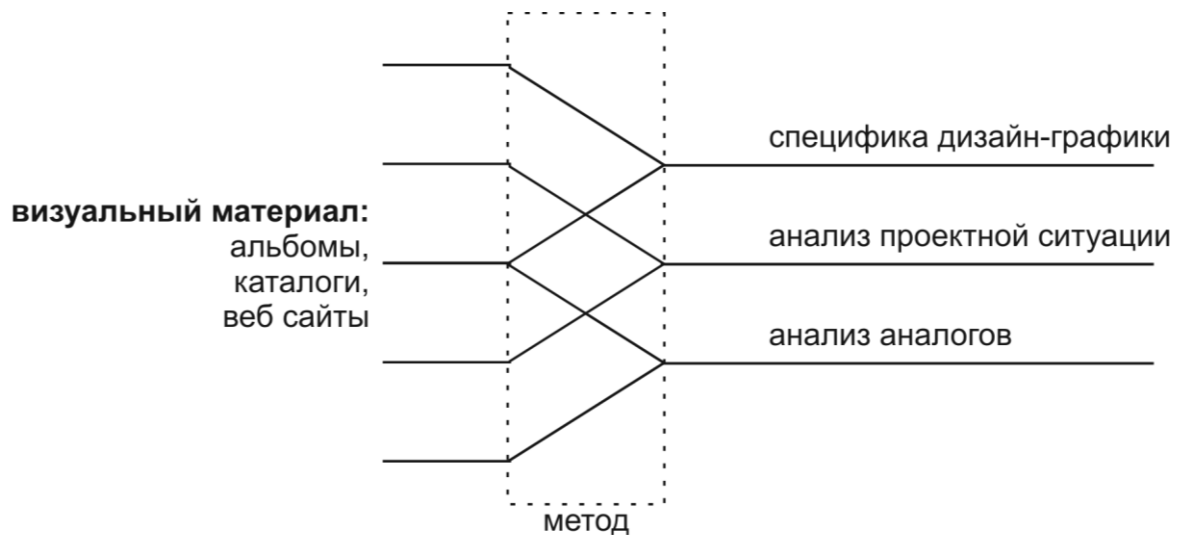

Рисунок 6 - Исторический метод

Использование различных методов обусловлено необходимостью решения различных задач в процессе работы над ВКР. Какие-то методы могут быть использованы на начальных ступенях проектирования, другие будут обозначены после выполнения основной части проекта.

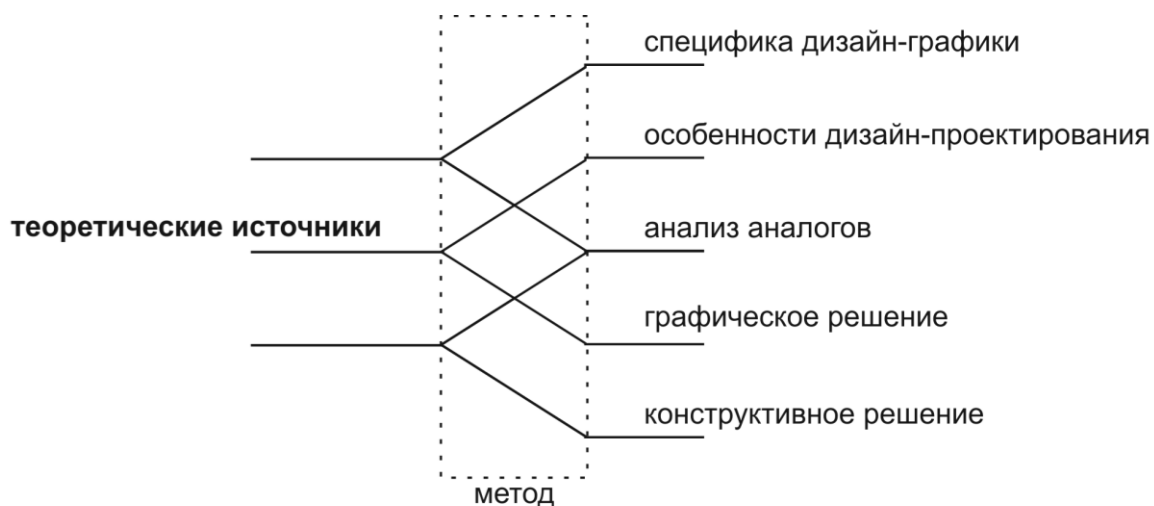
Безусловно, во введении отмечается также практическая значимость ВКР. Практическая значимость должна быть определена в начале работы, поскольку выбранная тема, как уже говорилось ранее, носит конкретно-практический характер, и обучающийся должен понимать значимость своего архитектурно-дизайнерского проекта.

3.2 Сбор материалов по теме ВКР

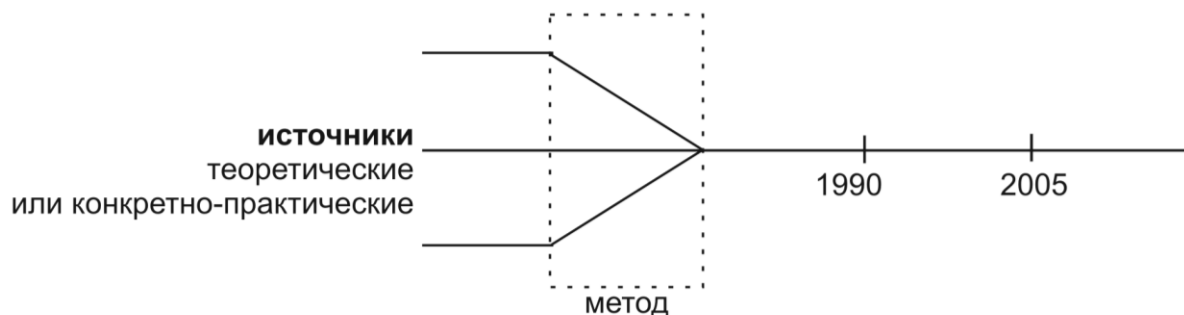
Сбор материала является начальным этапом выполнения ВКР, однако работа с собранной информацией сопровождает весь ход проектирования. Это и определяет особую важность сбора материалов.

Что должно предшествовать этому виду работы? После того как определена тема, составлен план работы (содержание), задана проектная область, определены направления и состав исследования, можно переходить к этапу сбора материала.

Как организовать сбор материала для будущего проекта? Какой материал необходим для успешного выполнения ВКР? Как работать с материалом в ходе проектирования?

Важность сбора материалов не всегда осознается обучающимися. Подчас существует упрощённое толкование этого вида деятельности: под ним может пониматься просмотр нескольких книг или статей в Интернете и пр. Это касается, прежде всего, тех обучающихся, которые за время учёбы приобрели практический опыт работы в архитектурных бюро, дизайн-студиях, что сформировало представление о себе как о законченных специалистах. Не умаляя заслуг, связанных с практическими навыками, хотелось бы предостеречь обучающихся от упрощённого толкования роли сбора материалов для ВКР. Реальный практический опыт чаще всего имеет положительное значение в плане узкоспециальных умений и навыков, касающихся производственных и организационных вопросов архитектурно – дизайнерского проектирования.

Нельзя недооценивать значимость теоретических источников. Безусловно, ВКР ориентирована собственными представлениями и предпочтениями обучающегося, «разворачивается» вокруг его «архитектурно – дизайнерской концепции». Однако к содержанию ВКР предъявляется требование: освоить необходимый круг источников не только для написания первого раздела (теоретико-аналитической части), но и собственно для архитектурно-дизайнерского проекта.

Сбор материала предполагает работу с графическими (визуальными) и теоретическими источниками по теме ВКР и составление на их базе библиографии. Выделим несколько групп источников, которые формируют исследовательскую базу работы. Специфика каждой группы источников и их предназначение указаны в таблице 2.

Таблица 2

Исследовательская база архитектурно-дизайнерского проекта

№	Название группы источников	Материал
1	Работы по теории архитектуры и дизайна	Учебные пособия, монографии, статьи, которые определяют методологию выполнения дипломного проекта.
2	Работы по массовой культуре	Монографии, статьи, посвященные характеристике, формированию, нормативно-ценностному содержанию и социальным функциям ее объектов, потребительскому поведению, эстетике предметной среды.

		Такие источники необходимы, чтобы разобраться в условиях проектной ситуации, в потребительских типах и отношениях между потребителем и объектом.
3	Конкретно-практические источники	Исследования в области архитектуры и дизайна, издания, которые носят иллюстративный характер и имеют небольшое количество сопровождающего текста. Такие работы, как правило, посвящены конкретным объектам архитектуры и дизайна и имеют особую значимость, поскольку могут дать представление о тенденциях в архитектуре и дизайне, используемых приемах, технологиях, материалах и т.д.
4	Визуальные источники	Каталоги и альбомы, т.е. полностью иллюстративные издания, без какого-то ни было описания (текста)
5	Нормативные источники	Нормативные документы, законодательными акты.
6	Эмпирические источники	Фотофиксация, знакомство с территорией проектирования, зарисовки, сведения, полученные в результате исследований, опросов

Итак, начинать выполнение ВКР следует именно с работы над источниками: осуществить подбор монографической и периодической литературы, а также визуальных источников по теме исследования. Они позволят сориентироваться в истории и современном состоянии проблемы, определить оптимальную методику выполнения работы.

Необходимо помнить, что именно первые три группы источников составляют основу дипломного проекта. Работа с этими источниками позволит отыскать интересные идеи и сформирует базу для теоретического анализа. Обязательное цитирование, ссылки на источники придадут проекту характер исследования.

В работе с источниками перечисленных групп, необходимо обращать внимание на встречающиеся сноски на другие работы, в которых так же можно обнаружить важные материалы по теме исследования. Можно также воспользоваться указателями и материалами статей профильных журналов.

Четвертая группа источников – это каталоги и альбомы, т.е. полностью иллюстративные издания, без какого-то ни было описания. В

работе над проектом они формируют уровень визуальных представлений об «идеальном» объекте в своей области, демонстрируя, что уже создано. К этой группе источников также можно отнести интернет-сайты архитекторов-дизайнеров, архитектурных бюро, демонстрирующих свои работы.

Пятую группу составляют нормативные документы, законодательные акты, регламентирующие правовые основы архитектурно-дизайнерской проектной деятельности.

Перечисленные группы представляют, прежде всего, классификацию печатного материала по архитектуре и дизайну или созданных на его базе электронных версий книг, журналов и пр. При этом конечно, нельзя исключать Интернет, с его большим количеством статей, заметок отечественных и зарубежных авторов, которые могут быть представлены в блогах, Интернет-журналах и т.д. При поиске иллюстративного ряда в интернете необходимо помнить, что к просмотру и выбору ресурсов по архитектуре и дизайну надо подходить критически.

Итак, сбор материала предваряет работу над проектной частью ВКР и над пояснительной запиской и продолжается в течении всей работы над проектом. Каждый этап работы предполагает взаимодействие с определенной группой источников. Если на начальном этапе, в период разработки архитектурно-дизайнерской концепции, работа, в основном, осуществляется с теоретическими источниками, то при выполнении графической части проекта наибольшее значение приобретают конкретно-практические издания и каталоги, которые выполняют не только просветительскую функцию, но и служат творческим стимулом для работы над проектом. На заключительном этапе, когда графическая часть ВКР выполнена и требуется обосновать проектное решение, изложить его содержание в пояснительной записке, опять возрастает роль теоретических источников.

3.3 Разработка проектной концепции и эскизной части проекта

На основе реферата формулируются принципы проектирования будущего объекта, составляющие суть проектной концепции. Проектная концепция – это самый первый этап предпроектной разработки. Ошибочно полагать, что концепция – это просто красивая картинка, на основании которой можно приступить к проектированию здания. На самом деле, эскизный проект – это результат комплексного анализа большого количества различных факторов, принятие обоснованных концептуальных решений с привязкой к исходным техническим параметрам. Концептуальное предложение необходимо для формирования первого представления об архитектурных особенностях объекта, о сложности его проектирования (решения относительно стилистики, архитектурного

исполнения, функциональности, планировки, габаритов, схемы расположения здания на земельном участке и т.п.). Концептуальное предложение – это основа для разработки проектных решений и выпуска рабочей документации.

Эскизная часть проекта защищается персонально каждым обучающимся перед кафедральной комиссией на промежуточных просмотрах с представлением реферата и задания на ВКР. Представляемая экспозиция должна содержать:

- проектную концепцию;
- эскизную проработку генерального плана;
- эскизы объемно-планировочных решений объекта в виде рабочего макета, аналитических схем и чертежей в мелких масштабах.

3.4 Разработка архитектурно-дизайнерского решения и графическое исполнение проекта

Создание графической части ВКР (экспозиция архитектурно-дизайнерского проекта) является самым главным этапом выполнения работы.

Концептуальная ясность архитектурно-дизайнерского проекта во многом определяется качеством исполнения графических работ. Архитектурно-дизайнерский проект выполняется в технике традиционной и/или компьютерной графики. Графическая часть играет существенную роль на защите ВКР, так как является наглядным материалом, формирующим непосредственное впечатление и представление о проделанной работе. Поэтому к оформлению графической части нужно отнестись со всей ответственностью. Содержание демонстрационных материалов должно строго соответствовать теме ВКР.

Графическая часть ВКР включает:

- экспозицию проекта, общая площадь которой, после монтажа распечатанных фрагментов, составляет 8-10 кв.м.,
- альбом с графической частью формата А3 (3 экземпляра),
- мультимедийную презентацию (по желанию / необходимости обучающегося).

Экспозиция обычно включает:

- аналоги отечественные и зарубежные;
- преддипломный анализ, оформленный графически;
- проектная концепция, представленная графически и в виде схем и краткого текста;

- ситуационный план и генплан с размещением объекта;
- планы, фасады и разрезы объекта;
- разработка фрагмента или детали;
- конструктивные схемы и узлы;
- макет или объемное изображение объекта;
- интерьерное пространство.

При оформлении экспозиции общими требованиями являются хорошая читаемость (четкость, ясность, хорошая визуальная воспринимаемость изображения), аккуратность и композиционная грамотность (прил.8-30).

Общую композицию экспозиции архитектурно-дизайнерского проекта целесообразно согласовывать со структурой пояснительной записки и, что особенно важно, со сценарием выступления на защите ВКР. Выступление обучающегося воспринимается лучше, если оно подчинено логике последовательного продвижения от формулировки темы и проблемы к описанию предпроектного исследования, далее – к авторской идее, проекта, его особенностям. Движение вдоль экспозиции во время выступления также должно быть последовательным, а не представлять собой *метание* то вправо, то влево.

Содержание графической части может варьироваться в зависимости от темы ВКР. Содержание визуально-графической информации определяется требованием специфики выполняемой работы и рекомендуется руководителем проекта. Разнообразие возможных вариантов тем ВКР и объектов проектирования дает большое разнообразие содержания графической части.

Графика выполнения чертежей архитектурно-дизайнерского проекта может быть любой. Компонировка чертежей зависит от размеров и композиционных особенностей проектируемого объекта и должна отражать иерархию главного и соподчинённого.

Все части экспозиции архитектурно-дизайнерского проекта, должны быть объединены общим композиционным и стилевым решением.

Состав альбома с графической частью (прил.8-14):

- титульный лист, подписанный дипломным руководителем;
- содержание;
- планшет (экспозиция арх.-диз. проекта);
- аналитическая часть;
- архитектурная часть.

Чертежи, которые входят в состав альбома обязательно размещаются в масштабах:

- генеральный план – М 1:2000, 1:1000;
- фрагмент генерального плана - М 1:500 (если чертеж не помещается на формат А3, то необходимо взять формат больше и сложить его до формата А3);
- планы, разрезы, фасады объектов М 1:200, 1:100, 1:50 (на планах зданий должны быть проставлены оси, основные размеры; на фасадах, разрезах должны быть проставлены высотные отметки, оси здания).

Схемы, которые отображаются в аналитической части могут быть даны «не в масштабе», но все условные обозначения, экспликации, названия и т.п. к ним должны быть читаемы. Размещенные в альбоме перспективные виды, интерьеры, обязательно должны быть подписаны.

3.5 Составление пояснительной записки и требования к ее оформлению

В пояснительной записке отражаются основная идея проекта, этапы проектирования и результаты, полученные в ходе работы над проектом. Общий объем пояснительной записки не должен быть менее 60 страниц машинописного текста (таб.4).

Таблица 4

Рекомендуемая структура пояснительной записки

№ п/п	Наименование раздела (подраздела) дипломного проекта	Примерное количество страниц
1	Титульный лист	1
2	Задание на ВКР	1
3	Аннотация на русском и английском языках	2
4	Содержание	1
5	Введение	1-2
6	Основная часть	50-60
6.1	Аналитический раздел	20-25
6.2	Архитектурный раздел	20-25
6.3	Конструктивный раздел	5-7
7.	Заключение	1
8.	Список использованных источников	1-2
9.	Приложения	
	Итого	60-70

Содержание разделов, количество подразделов и количество страниц по каждому разделу определяется выпускающей кафедрой. В зависимости от темы ВКР и по согласованию с руководителем ВКР в пояснительной записке некоторые из перечисленных разделов основной части могут видоизменяться.

- **титульный лист** - является первой страницей ПЗ, подписывается автором работы, научным руководителем, консультантом (при наличии), нормоконтроллером, заведующим кафедрой, что является свидетельством готовности ВКР к защите (прил.2);

- **задание на ВКР (бакалаврскую работу)** - является второй страницей ПЗ, подписывается руководителем и консультантом (если таковой есть), а также автором работы (прил.3);

- **аннотация** на русском языке и на английском языке, где кратко излагаются цель, основные результаты предпроектного и проектного этапов работы, области практического применения архитектурно-дизайнерского проекта, указываются количество страниц пояснительной записки, источников библиографического списка и приложений (объем реферата должен быть - не более 1 страницы) (прил.4);

- **содержание** – постраничная навигация по пояснительной записке; включает указание на следующие части: введение, наименование разделов и подразделов основной части, заключение, библиографический список, приложения (при их наличии) с указанием номеров страниц; в содержание не включаются титульный лист, задание, аннотация; названия разделов и подразделов в содержании должны быть точной копией названий, которые приводятся в тексте (прил.5);

- **введение**, где раскрывается актуальность выбранной темы, определяются объект, предмет, цель и задачи ВКР, методы исследования, выявляется практическая значимость, дается краткий обзор информационной базы исследования; введение пишется сплошным текстом; дополнительные структурирующие заголовки в нём не делаются; части введения начинаются с нового абзаца и выделяются курсивом (прил.6):

Актуальность выбранной темы связана с ...

.....
.....

Цель выпускной квалификационной работы заключается в ...

.....
.....

- **основная часть** - содержит разделы, характеризующие методику решения основных задач в соответствии с выданным заданием, а так же основные результаты работы; включает в себя следующие разделы: аналитический, архитектурный, конструктивный.

Аналитический раздел обычно содержит:

- описание особенностей современных социально-экономических условий, обоснование выбранной темы с учетом перспективных направлений развития этой сферы;
- анализ отечественного и мирового опыта (результаты исследования проектных аналогов с учетом анализа композиционных, объемно-пространственных, функциональных и других особенностей);
- постановку проблемы и пути / методы ее решения (рассматриваются сложившиеся особенности в области исследуемой тематики, определяются перспективы, основные направления преобразований и различные аспекты проблемы и пути их решения, раскрываются методологические подходы, способные сферу проблематики перевести в последовательность логических шагов);
- анализ ситуации (выполняется предпроектный анализ места, объекта или территории, определяется транспортно-пешеходная структура территории, степень доступности от остановок общественного транспорта до проектируемой территории, система существующего озеленения, степень приближения общественно значимых зон и т.п., фиксируются художественно-эстетические и композиционные характеристики застройки и свободных пространств)
- направление поиска композиционных идей, подборку соответствующего ряда аналогов;
- варианты композиционных решений (несколько вариантов образных решений по разрабатываемой тематике).

Архитектурный раздел обычно содержит:

- объемно-пространственное решение, определяющее и художественно-эстетические особенности объекта,
- описание основных принципов формообразования, заложенных в проекте,
- характеристику стилистического и композиционного решения общей концепции,
- композиционные характеристики пространственной структуры объекта: номенклатуру, вместимость помещений,
- в функционально-планировочной части - выделенные

функциональные зоны и их взаиморасположение,

- четко определенные возможные варианты схем взаимодействия проектируемого объекта, человека и среды,
- характеристику цветовой решения проектируемого объекта,
- обоснование применения в данной конкретной ситуации предлагаемой цветовой палитры, сочетания основных и дополнительных цветов.

Конструктивный раздел содержит обоснование принятых конструктивных решений, выбора строительных и отделочных материалов, конструктивный расчет по заданию кафедры конструкций.

- **заключение** - отражает общие результаты ВКР, обобщенные выводы и предложения, возможности дальнейшего исследования проблемы, рекомендации по практическому и научному применению результатов работы; заключение не должно содержать рисунков, формул и таблиц.

- **список использованных источников** (не менее 15 наименований) - содержит все источники, представленные в алфавитном порядке по нарастающей нумерации, включая те, на которые автор делает ссылки в тексте. При оформлении списка литературы библиографические описания необходимо представлять в соответствии с ГОСТ, актуальным на период работы над ВКР. Сборники статей нумеруются в соответствии с первой и последующими буквами их названий. В конце списка в алфавитном порядке приводится зарубежная литература на языке оригинала (прил.7).

- **приложения** помещаются в конце пояснительной записки, оформляются на отдельных листах, причем каждое из них должно иметь свой тематический заголовок и в правом верхнем углу страницы надпись «Приложение» с указанием его порядкового номера арабскими цифрами без значка «№». Ниже по центру указывают тематический заголовок. При наличии только одного приложения, оно обозначается «Приложение». Связь основного текста с приложениями осуществляется посредством ссылок, например: (прил.1). Приложения должны иметь общую с остальной частью работы сквозную нумерацию страниц. В приложения выносятся все иллюстрации, которые «отяжеляют» текст и затрудняют его чтение. В основной текст можно включать небольшие изображения или иллюстрации фрагментов (частей) выполненного проекта. В этом случае приложение, в отличие от текстовых иллюстраций, будет представлять проектное решение с необходимой детализацией и в

более крупном масштабе

Кроме того, к пояснительной записке в обязательном порядке прикладываются **отзыв руководителя** и **результат проверки на плагиат**, которые не являются частью ПЗ и не брошюруются.

К текстовой части пояснительной записки предъявляются следующие требования:

- четкость структуры;
- логичность и последовательность;
- точность приведенных сведений;
- ясность и лаконичность изложения материала;
- соответствие изложения нормам русского литературного языка.

Язык. Пояснительная записка ВКР оформляется на русском языке. Допускается параллельное оформление текста работы или ее части на иностранном языке (английском, немецком, французском и др.) в форме дополнительного приложения.

Формат. Работа оформляется в виде текста, подготовленного на персональном компьютере с помощью текстового редактора и отпечатанного на принтере на листах формата А4 с одной стороны. Текст на листе должен иметь книжную ориентацию, альбомная ориентация допускается только для таблиц и схем приложений.

Поля должны иметь следующие размеры:

- левое – 30 мм,
- правое - 15 мм,
- верхнее и нижнее - 20 мм.

Абзацный отступ - 12,5 мм., применяется только для оформления абзацев.

Шрифт - Times New Roman, размер для основного текста - 14, для подписей к рисункам может быть использован размер 12. Основной цвет шрифта - черный. Разрешается использовать компьютерные возможности акцентирования внимания на определенных терминах, определениях, деликатно применяя инструменты выделения текстового редактора. Выравнивание - по ширине с обязательной активацией функции автоматического переноса.

Заголовки. Наименования структурных частей пояснительной записки (за исключением приложений) пишутся по центру страницы с выделением жирностью без подчеркивания прописными буквами: **РЕФЕРАТ**,

СОДЕРЖАНИЕ, ВВЕДЕНИЕ, ЗАКЛЮЧЕНИЕ и т.п. Заголовки разделов и подразделов основной части по тексту, а так же приложений оформляются аналогичным образом, но пишутся строчными буквами, кроме первой прописной: **Аналитический раздел, Архитектурный раздел, Приложение 1**. Точка после заголовка не ставится. Не допускается деление слова на части в заголовке переносом.

Нумерация. Страницы нумеруются арабскими цифрами с соблюдением сквозной нумерации по всему тексту. Номер страницы проставляется в центре нижней части листа без точки (нумерация страниц - автоматическая). Титульный лист, задание на ВКР, аннотация и содержание включаются в общую нумерацию страниц, без проставления на них номера страницы. Приложения включаются в общую нумерацию страниц. Иллюстрации и таблицы на листе формата А3 учитываются как одна страница. Разделы и подразделы имеют порядковые номера в пределах всей пояснительной записки и обозначаются арабскими цифрами без точки. Номер подраздела состоит из номеров раздела и подраздела, разделенных точкой. В конце номера подраздела точка не ставится. Разделы основной части пояснительной записки следует начинать с нового листа (страницы).

Цитаты. Цитатой может служить фрагмент текста какого-либо источника. В этом случае она оформляется как прямая речь и начинается с прописной буквы, например: Л. Салливен когда-то написал: «Как след орла в небе, как след рыбы в воде ... так и форма следует за функцией. Таков закон!». Цитата может быть включена в предложение как часть излагаемого обучающимся текста. В этом случае она начинается со строчной буквы, например: К.М. Кантор утверждает, что «именно проектирование человека, его облика, образа жизни является действительной (осознанной или неосознанной) целью дизайна».

Иллюстрации и таблицы в зависимости от размера, помещаются под текстом, в котором впервые дается ссылка на них, или на следующей странице, имеют по тексту отдельную сквозную нумерацию для каждого вида, выполненную арабскими цифрами. Допускается цветное их оформление. При этом под иллюстрацией обязательно делается надпись «Рисунок 1 - Текст, поясняющий смысл размещения этого изображения». Над таблицей справа делается надпись «Таблица 1» («График 1», «Диаграмма 1»), а на следующей строке по центру строчными буквами - заголовков, кратко выражающий содержание приводимого материала. Таблицу с большим количеством строк допускается переносить на другой лист (страницу). При переносе части таблицы на другой лист (страницу) слово «Таблица» и номер ее указывают один раз справа над первой частью

таблицы, над другими частями пишут слово «Продолжение» и указывают номер таблицы, например: «Продолжение таблицы 1». При переносе таблицы на другой лист (страницу) заголовок помещают только над ее первой частью. Необходимо указывать при переносе обозначение столбцов таблицы. В таблицах допускается некоторое уменьшение размера шрифта.

Ссылки. При ссылках на структурную часть текста выполняемой работы указываются номера разделов, подразделов, пунктов, подпунктов, перечислений, графического материала, формул, таблиц, приложений, а также графы и строки таблицы данной пояснительной записки. При ссылках следует писать: «... в соответствии с рисунком 5», (рис.5), «... в соответствии с разделом 2», «... в соответствии со схемой 2», (схема 2), «в соответствии с таблицей 1», (таб.1), «... в соответствии с приложением 1», (прил.1) и т. п.

Сокращения. В тексте пояснительной записки используются только общепринятые сокращения и аббревиатуры. Если в работе принята особая система сокращений слов, наименований, то перечень принятых сокращений должен быть приведен в структурном элементе «Обозначения и сокращения» после структурного элемента «Содержание».

Листы пояснительной записки ВКР должны быть переплетены (сброшюрованы).

3.6 Составление доклада для защиты ВКР

Доклад обучающегося на защите ВКР имеет большое значение. Качество доклада учитывается ГЭК (государственной экзаменационной комиссией) при оценке выпускной квалификационной работы обучающегося. К подготовке доклада обучающийся должен приступить заблаговременно. План доклада и его основные положения согласовываются с руководителем ВКР.

Выступление обучающегося на заседании ГЭК должно быть содержательным, логичным, четким. При этом важно уметь кратко сформулировать актуальность разрабатываемой темы, обозначить цель и задачи ВКР, изложить найденные решения и основные выводы, полученные в результате решения поставленных задач. Время доклада - 10-12 минут.

Готовясь к защите, необходимо прорепетировать свое выступление не менее 2–3 раз с часами в руках, чтобы не растеряться в момент защиты (что нередко бывает). Ведь хорошего выступления без заготовленного текста может не получиться. Выступать на защите лучше с периодической опорой на текст (имея перед глазами визуально структурированный текст

доклада или его план), нежели полностью его читать. Это связано с тем, что основой ВКР являются практические разработки и, во-первых, свободная речь выпускника позволяет сделать вывод о степени его погружения в проблему и обстоятельства работы. Во-вторых, зачастую архитектурно-дизайнерским разработкам необходимо устное обоснование (пояснить свою позицию, убедить заказчика), поэтому живая, эмоциональная и аргументированная речь докладчика позволяет создать впечатление его профессиональной успешности.

Логика построения доклада. Начало доклада – слова приветствия членам комиссии. Далее озвучивается тема ВКР, основные позиции: цель, задачи, состав проекта и этапы работы. Логика выстраивается по принципу «от общего к частному» в рамках своей темы.

Основные требования к докладу – логичность, грамотность изложения с использованием профессиональной терминологии. Выступление должно быть отражением своих переживаний и идей, поэтому лучше излагать мысли в свойственной манере.

Обязательно при выступлении следует учитывать фактор времени - регламент в среднем составит 10 минут на выступление.

Также следует проработать ответы на часто задаваемые вопросы:

- «Так что же нового содержится в Вашем проекте?»;
- «В чем заключается концепция Вашего архитектурно-дизайнерского проекта?»;
- «Какими средствами Вы реализуете концепцию?» и т.д.

Ответы на вопросы комиссии должны быть краткими, но исчерпывающими.

После защиты есть возможность для заключительного слова, которое может представлять из себя слова благодарности участникам процесса выполнения ВКР (руководитель, председатель и участники комиссии, рецензент, заведующий кафедрой и преподавательский состав).

Основная рекомендация по использованию презентации на защите заключается в необходимости воспользоваться помощью ассистента, который в нужное время доклада будет включать нужный материал.

У большинства обучающихся на этапе подготовки к защите появляется чувство неуверенности в себе, и через этот психологический барьер проходят практически все. Преодолеть неуверенность помогает планомерная (согласно утвержденному графику) работа в течение всего периода подготовки ВКР. Планомерность и своевременность выполнения работ дает возможность неоднократно критически осмыслить полученные результаты (в том числе с учетом замечаний специалистов), что обеспечивает, как правило, успешное прохождение контрольных точек, процедуры предзащиты и защиты.

4 ЗАЩИТА ВКР

4.1 Предварительная защита ВКР

После завершения работы над проектом начинается период заключительной аттестации. С целью осуществления выпускающей кафедрой контроля качества выпускных квалификационных работ и подготовки обучающихся к защите проводится заседание экспертной комиссии кафедры, где каждый обучающийся в присутствии руководителя проходит предварительную защиту (предзащиту) ВКР. До предзащиты руководитель ВКР проверяет пояснительную записку и проект с целью устранения возможных ошибок. Дата предварительной защиты устанавливается не позднее, чем за 2 недели до ее проведения. В свою очередь предзащита проводится не позднее, чем за две недели до защиты ВКР.

К предварительной защите обучающийся представляет задание на ВКР, полный непереплетенный (несброшюрованный) вариант пояснительной записки, графическую часть (электронную версию) в законченном виде.

В обязанности экспертной комиссии кафедры из числа членов ГЭК входит:

- оценка степени готовности ВКР;
- выдача рекомендаций по устранению выявленных недостатков работы (при их наличии);
- решение о допуске / недопуске обучающегося к защите ВКР.

На предзащите происходит обсуждение результатов ВКР, формулируются общие выводы по исследованию, подводятся итоги проектирования, излагаются методы и возможные приемы презентации проекта на защите.

В ходе предзащиты, возможно, у комиссии возникнут какие-то вопросы. Это необходимо принять во внимание, как замечания (комментарии), а не стремиться настоятельно объяснять, что имелось в виду. Поскольку, если что-то было не понятно на предварительном просмотре, то это также может вызвать вопрос у членов государственной экзаменационной комиссии в процессе самой защиты. В период обсуждения все замечания необходимо фиксировать для дальнейшего анализа, и не полагаться на свою память, поскольку, с одной стороны, процедура предзащиты всегда сопряжена с волнениями, и какие-то замечания по этой причине могут быть упущены. С другой стороны, замечания или интересные комментарии к ВКР требуют их точного воспроизведения, что необходимо обучающемуся для успешного участия в дискуссии в ходе предзащиты или защиты.

В целом, замечания, высказываемые на предзащите, бывают нескольких типов: замечания «по существу», «замечания-размышления», замечания поверхностного характера. К замечаниям «по существу» надо подходить серьезно и брать их на вооружение. «Замечания-рассуждения», т.е. замечания такого рода: «как бы сделал я на Вашем месте», можно счесть несущественными и отнестись к ним критически, если таковые противоречат позиции автора проекта. При этом критическое отношение к замечанию должно быть обоснованным и строиться на доказательствах. Если предлагаемые корректировки целесообразны, реально осуществимы и не противоречат позиции автора и архитектурно-дизайнерской концепции, то их можно учесть. Также могут быть учтены и поверхностные замечания, если они ставят под сомнение основополагающие идеи проекта.

Конечно, все замечания учесть невозможно, хотя бы потому, что они могут противоречить друг другу. Главное, что имеет большое значение в ходе предзащиты и защиты – это *собственная, аргументированная позиция автора*. Поэтому со вниманием нужно относиться к замечаниям, которые позволят повысить качество выпускной квалификационной работы.

4.2 Порядок защиты ВКР

Выполненная работа подписывается студентом и сдается руководителю не позднее, чем за 10 календарных дней до начала защиты.

Подписанная руководителем и консультантами работа сдается нормоконтролеру, который дает пояснения к замечаниям по оформлению пояснительной записки, демонстрационного (графического) материала, проводит нормоконтроль за оформлением и соответствием дипломного проекта требованиям ГОСТов и нормативно-технической документации, организует экспертизу содержания работы на наличие плагиата (например, с использованием системы «Антиплагиат»). Показатель оригинальности текста не должен быть менее 70%.

В качестве свидетельства допуска к защите заведующий кафедрой ставит подпись на титульном листе пояснительной записки. Необходимо учесть, что пояснительная записка на подпись заведующему кафедрой подается только после того, как она полностью закончена и переплетена, а на титульном листе стоят подписи руководителя, нормоконтролера, консультанта (если он был назначен) и самого выпускника.

Заведующий выпускающей кафедрой обеспечивает знакомство обучающегося с отзывом и рецензией (при наличии, не является обязательным компонентом) не позднее чем за пять календарных дней до защиты ВКР. ВКР, отзыв и рецензия (при наличии), отчет о проверке ВКР

на объем заимствований передаются заведующим кафедрой в ГЭК не позднее чем за два календарных дня до защиты ВКР.

Защита выпускной квалификационной работы (бакалаврской работы) проходит на открытых заседаниях ГЭК.

Открытая часть заседания ГЭК:

- секретарь ГЭК оглашает фамилию, имя, отчество обучающегося и тему ВКР;
- обучающийся делает доклад об основных результатах своей работы, обосновывает актуальность, излагает содержание проекта (10-12 мин.);
- обучающийся отвечает на вопросы членов комиссии по существу работы, а так же на вопросы; отвечающие общим требованиям к профессиональному уровню выпускника, предусмотренные ФГОС по направлению подготовки;
- секретарь ГЭК оглашает рецензию (при наличии, т.к. не является обязательным элементом защиты бакалаврской работы)
- секретарь ГЭК оглашает отзыв руководителя ВКР;
- обучающийся отвечает на замечания руководителя проекта, если таковые имеются.

Обсуждение результатов защиты выпускных квалификационных работ производится на закрытой части заседания ГЭК.

Закрытая часть заседания ГЭК:

- определение оценки каждой, представленной на защиту, бакалаврской работы;
- решение о присвоении обучающемуся квалификации по направлению подготовки и выдаче документов об образовании и квалификации;
- обсуждение общих результатов защиты бакалаврских работ.

Результаты защиты бакалаврских работ определяются оценками, заносятся в зачетно-экзаменационную ведомость и объявляются в день проведения аттестационного испытания после оформления в установленном порядке протоколов заседаний ГЭК.

Критерии выставления оценок по результатам выполнения и защиты выпускной квалификационной работы.

Выпускная квалификационная работа (бакалаврская работа) представляет собой законченную работу, в которой проверяется способность обучающегося формулировать цели, задачи, генерировать, обосновывать и графически оформлять предложения согласно направлению подготовки с решением архитектурных, конструктивных,

инженерных, социально-культурных, экономических, экологических, эстетических и других аспектов проекта.

Выпускная квалификационная работа должна отразить глубину профессиональной подготовки бакалавра, которая предполагает умение:

- отобрать из нескольких возможных решений более выгодный вариант;
- работать с профессиональной и нормативной литературой;
- обосновать свои предложения;
- четко и наглядно отобразить свои предложения графически;
- полно, со всеми необходимыми обоснованиями изложить расчеты в пояснительной записке;
- дать в устном докладе краткое изложение содержания проекта.

Результаты выполнения и защиты выпускной, квалификационной работы определяются оценками «отлично», «хорошо», «удовлетворительно», «неудовлетворительно» и объявляются в тот же день.

ОТЛИЧНО (5 баллов): выставляется, если обучающийся усвоил программный материал, исчерпывающе, грамотно и логически правильно его излагает, способен увязывать теорию с практикой. При этом обучающийся не затрудняется с ответом при видоизменении задания, свободно справляется с вопросами и другими видами контроля знаний, проявляет знакомство с монографической литературой, правильно обосновывает принятые решения, делает собственные выводы по итогам выполнения выпускной квалификационной работы.

ХОРОШО (4 балла): выставляется, если обучающийся твердо знает программный материал, грамотно и по существу излагает его, не допускает существенных неточностей в ответе на вопрос, правильно применяет теоретические положения при решении практических вопросов.

УДОВЛЕТВОРИТЕЛЬНО (3 балла): выставляется, если обучающийся имеет знания только основного материала, но не усвоил его детали, допускает неточности, недостаточно правильные формулировки, нарушения последовательности в изложении программного материала и испытывает трудности в выполнении практических заданий.

НЕУДОВЛЕТВОРИТЕЛЬНО (менее 3-х баллов): выставляется, если обучающийся не усвоил значительной части программного материала, допускает существенные ошибки.

5 ПОРЯДОК ПОДАЧИ И РАССМОТРЕНИЯ АПЕЛЛЯЦИИ

По результатам государственных аттестационных испытаний обучающийся имеет право подать апелляцию.

5.1 Порядок подачи и рассмотрения апелляции по результатам государственного экзамена

Обучающийся имеет право подать в апелляционную комиссию письменную апелляцию о нарушении, по его мнению, установленной процедуры проведения государственного аттестационного испытания и (или) несогласии с результатами государственного экзамена. Апелляция подается лично обучающимся в апелляционную комиссию не позднее следующего рабочего дня после объявления результатов государственного аттестационного испытания.

Решение апелляционной комиссии доводится до сведения обучающегося, подавшего апелляцию, в течение трех рабочих дней со дня заседания апелляционной комиссии. Факт ознакомления обучающегося, подавшего апелляцию, с решением апелляционной комиссии удостоверяется подписью обучающегося.

5.2 Порядок подачи и рассмотрения апелляции по результатам защиты выпускной квалификационной работы

Обучающийся имеет право подать в апелляционную комиссию письменную апелляцию о нарушении, по его мнению, установленной процедуры проведения государственного аттестационного испытания. Апелляция подается лично обучающимся в апелляционную комиссию не позднее следующего рабочего дня после объявления результатов государственного аттестационного испытания.

Решение апелляционной комиссии доводится до сведения обучающегося, подавшего апелляцию, в течение трех рабочих дней со дня заседания апелляционной комиссии. Факт ознакомления обучающегося, подавшего апелляцию, с решением апелляционной комиссии удостоверяется подписью обучающегося.

СПИСОК ИСПОЛЬЗОВАННОЙ ЛИТЕРАТУРЫ

1. Ануфриев, А. Ф. Научное исследование. Курсовые, дипломные и диссертационные работы / А. Ф. Ануфриев. – Москва : Ось- 89, 2009. – 112 с. – Текст : непосредственный.
2. Дмитриева, Л. Н. Дипломное проектирование по специальности 070601.65 «Дизайн» : учебное пособие / Л. М. Дмитриева, Р. Ю. Овчинникова, А. Н. Машанов. – Омск : Изд-во ОмГТУ, 2010. - 133 с. – Текст : непосредственный.
3. Кнабе, Г. Путь в дизайн / Г. Кнабе. – URL: <http://www.publish.ru/articles/4394794/text/4052027.html>. – Текст : электронный.
4. Щедровицкий, Г. П. Наука и методология науки дизайна. (Основные области теоретического исследования дизайна) / Г. П. Щедровский. – URL: <http://www.fondgp.ru/gp/biblio/rus/58>. – Текст : электронный.
5. Эко, У. Как написать дипломную работу. Гуманитарные науки : учебно-методическое пособие / У. Эко. – Москва : Университет, 2003. – 240 с. – Текст : непосредственный.
6. Методическое руководство по структуре, содержанию и оформлению выпускной квалификационной работы обучающихся по основным образовательным программам высшего образования – программам бакалавриата, программам специалитета, программам магистратуры / Составители : Е.А. Грязнов [и др.]. – ТИУ, 2019. URL: https://www.tyuiu.ru/wp-content/uploads/2019/04/MR-po-oformleniyu-VKR_TIU_2019.pdf. -Текст : электронный.
7. Порядок проведения государственной итоговой аттестации по образовательным программам высшего образования – программам бакалавриата, программам специалитета и программам магистратуры : протокол № 11-доп от 18.07.2019 : утвержден решением Ученого совета ТИУ. - URL: <https://www.tyuiu.ru/wp-content/uploads/2016/11/2UMU-327.2019.pdf>. - Текст : электронный.

Приложение 1

Бланк заявления на утверждение темы и руководителя ВКР

УТВЕРЖДАЮ:

Зав. кафедрой ДАС

_____ А.И. Клименко

« ____ » _____ 201__ г.

Заведующему кафедрой
Клименко А.И.
обучающегося группы
_____ 5-го курса
очной формы обучения

ЗАЯВЛЕНИЕ

Прошу утвердить мне тему бакалаврской работы:

и назначить руководителем _____

« ____ » _____ 201__ г.

Руководитель _____ / _____ /

« ____ » _____ 201__ г.

Образец оформления титульного листа ПЗ

МИНИСТЕРСТВО НАУКИ И ВЫСШЕГО ОБРАЗОВАНИЯ РОССИЙСКОЙ ФЕДЕРАЦИИ
ФЕДЕРАЛЬНОЕ ГОСУДАРСТВЕННОЕ БЮДЖЕТНОЕ
ОБРАЗОВАТЕЛЬНОЕ УЧРЕЖДЕНИЕ ВЫСШЕГО ОБРАЗОВАНИЯ
«ТЮМЕНСКИЙ ИНДУСТРИАЛЬНЫЙ УНИВЕРСИТЕТ»

Институт архитектуры и дизайна
Кафедра дизайна архитектурной среды

ДОПУСТИТЬ К ЗАЩИТЕ

Зав. кафедрой ДАС

Клименко А.И.

« ____ » _____ 2019 г.

**МУЗЕЙНО – ЭТНОГРАФИЧЕСКИЙ КОМПЛЕКС
В С. УСАЛКА**

ПОЯСНИТЕЛЬНАЯ ЗАПИСКА
к бакалаврской работе

НОРМОКОНТРОЛЕР:

Ст. преп.

_____ *Михайлова Л.А.*

РУКОВОДИТЕЛЬ:

Доцент каф. ДАС

_____ *Федоров А.Н.*

РАЗРАБОТЧИК:

обучающийся группы ПСб 14-1

_____ *Черноусова Ю.В.*

Бакалаврская работа
защита с оценкой _____

Секретарь ГЭК _____ *Волосникова А.А.*

Тюмень, 2019

Бланк задания на ВКР

МИНИСТЕРСТВО НАУКИ И ВЫСШЕГО ОБРАЗОВАНИЯ РОССИЙСКОЙ ФЕДЕРАЦИИ

ФЕДЕРАЛЬНОЕ ГОСУДАРСТВЕННОЕ БЮДЖЕТНОЕ
ОБРАЗОВАТЕЛЬНОЕ УЧРЕЖДЕНИЕ ВЫСШЕГО ОБРАЗОВАНИЯ
«ТЮМЕНСКИЙ ИНДУСТРИАЛЬНЫЙ УНИВЕРСИТЕТ»

Институт архитектуры и дизайна
Кафедра дизайна архитектурной среды

УТВЕРЖДАЮ
Зав. кафедрой ДАС
Клименко А.И.

«29» апреля 2019 г.

ЗАДАНИЕ

на выпускную квалификационную работу (бакалаврскую работу)

Ф.И.О. обучающегося Черноусова Юлия Владимировна

Ф.И.О. руководителя ВКР Федоров Андрей Николаевич

Тема ВКР Музейно – этнографический комплекс в с. Усаяка

Тема утверждена приказом по Подразделению от 25.04.2019 №03-3060-04-03-4

Срок предоставления завершённой ВКР на кафедру «20» июня 2019 г.

Исходные данные к ВКР:

Бакалаврская работа состоит из пояснительной записки и графической части (экспозиция проекта).

Содержание пояснительной записки

№ п/п	Наименование раздела (главы)	Колич. листов	Дата выполнения
1	Титульный лист	1	29.04.2019 г.
2	Задание на бакалаврскую работу	1	29.04.2019 г.
3	Аннотация на русском и англ. яз.	2	12.06.2019 г.
4	Содержание	1	12.06.2019 г.
5	Введение	2	06.05.2019 г.
6	Аналитический раздел	36	13.05.2019 г.
7	Архитектурный раздел	8	27.05.2019 г.
8	Конструктивный раздел	12	03.06.2019 г.
9	Заключение	1	14.06.2019 г.
10	Список используемых источников	2	14.06.2019 г.
11	Приложение		14.06.2019 г.

Объем графической части ВКР: экспозиция проекта 11 кв.м.

Дата выдачи задания «29» апреля 2019 г.

_____ подпись руководителя ВКР

Задание принял к исполнению «29» апреля 2019 г.

_____ подпись обучающегося

Образец составления аннотации

АННОТАЦИЯ**к бакалаврской работе по теме
«Музейно-этнографический комплекс в с. Усалка»**

Ключевые слова: этнографический комплекс, музейный комплекс, ремесленный центр, сельский туризм, деревянная архитектура, реновация, проектирование, сохранение исторической среды.

Цель ВКР: разработка проекта музейно – этнографического комплекса в с. Усалка Ярковского района Тюменской области.

Состав ВКР: пояснительная записка в объеме: 66 страниц (количество иллюстраций - 30; количество источников информации – 15), графическая часть – экспозиция проекта общей площадью 8 кв.м., альбом с графической частью. Пояснительная записка, состоит из введения, основной части, заключения, списка используемых источников. Введение определяет актуальность темы дипломного проекта, его цель, задачи и методы исследования. Основная часть включает в себя результаты аналитического исследования, архитектурн-дизайнерского проектирования и выполнения задания по расчету нагрузок на строительные конструкции. Заключение содержит основные выводы по проделанной работе.

ABSTRACT

**Final qualifying work
(bachelor degree)**

Keywords: ethnographic complex, museum complex, craft center, rural tourism, wooden architecture, renovation, design, preservation of the environment.

The purpose of the FQW: the development of the project museum - ethnographic complex in Usalka in Yarkovsky district of the Tyumen region.

Composition of the FQW: an explanatory note, the graphic part - the exposition of the project, the album. Explanatory note consists of the introduction, main part, conclusion, list of sources used. Introduction determines the relevance of the theme of the graduation project, its purpose, objectives and research methods. The main part includes the results of an analytical study, architectural design and implementation of a constructive task. The conclusion contains the main conclusions on the work done. The explanatory note is presented in the volume: 66 pages; number of illustrations - 30; the number of information sources is 15.

Образец оформления содержания ПЗ

СОДЕРЖАНИЕ

ВВЕДЕНИЕ.....	5
1 Аналитический раздел.....	7
1.1 Актуальность выбранной темы.....	7
1.2 Историческая справка.....	8
1.3 Анализ существующего транспортного каркаса функционального зонирования.....	15
1.4 Анализ современного состояния территорий проектирования	17
1.5 Специфика проектирования причальных сооружений.....	26
1.6 Проблематика.....	30
1.7 Анализ мирового и отечественного опыта.....	30
2 Архитектурный раздел.....	44
2.1 Концепция проекта.....	44
2.2 Разработка типологии остановочных пунктов.....	45
2.3 Архитектурно-художественное решение.....	46
2.4 Разработка туристического комплекса в с. Абалак.....	50
3 Раздел конструкции.....	54
3.1 Исходные данные проектирования.....	54
3.2 Сбор нагрузок.....	55
3.3 Расчет стропил.....	56
3.4 Расчет деревянной балки перекрытия.....	58
ЗАКЛЮЧЕНИЕ.....	70
СПИСОК ИСПОЛЬЗОВАННЫХ ИСТОЧНИКОВ.....	72
ПРИЛОЖЕНИЕ.....	73

Пример написания введения

ВВЕДЕНИЕ

Во всем мире небольшие города являются хранителями культурного наследия и национальной идентичности, основными чертами которых является неповторимость и колоритность. Основными проблемами таких городов являются не только крайне неблагоприятная демографическая ситуация, технологическая отсталость большинства промышленных предприятий и рост безработицы, но и недостаточный уровень развития социально-культурной сферы, низкое качество городской среды. Также к актуальным проблемам можно отнести и утрату традиционных производственно-трудовых навыков населения, исчезновение самобытных производств, основанных на широком вовлечении своих минерально-сырьевых, лесных, сельскохозяйственных и других ресурсов.

Актуальность выбранной темы обусловлена необходимостью поиска путей решения проблем средних населенных пунктов с целью превращения их в устойчивые саморазвивающиеся административные единицы. В рамках ВКР был разработан проект реновации прибрежной части города Ишима с прилегающими территориями. Ишим - один из старейших городов, юга Тюменской области, стратегически важный центр региона. Сегодня основная тенденция развития городского пространства – создание максимально «лояльной» к человеку среды. В качестве критериев выступают популярность новых общественных пространств у жителей города и коммерческая эффективность инфраструктуры. Набережным, как уникальному и привлекательному для горожанина месту, во всем мире уделяется особое внимание. Вода обладает магнетическим притяжением для человека. Любой водоем и особенно река – это душа города, средоточие «духа места», его поэтический нерв. Поэтому даже минимальные позитивные изменения у его берегов положительно влияют

на качество городской среды.

Продолжение приложения 6

Ландшафтный и историко-культурный потенциал территории составляют основу создания современной рекреационно-культурной зоны общегородского значения. Такая концепция реновации исторической части города Ишима поддержит «Архитектурный облик региона», будет способствовать воссозданию прежних функций и развитию туризма, насытит современной архитектурой историческую застройку, сделает ее более комфортной для проживания.

Объект исследования: реновация как процесс повышения качества городской среды без разрушения целостности структуры.

Предмет исследования: реновация прибрежной территории исторического центра г. Ишима.

Цель ВКР: разработка проекта реновации прибрежной территории исторического центра г. Ишима.

Задачи ВКР: провести предпроектный анализ, выявить основные проблемы прибрежной территории центральной части г. Ишима, определить территорию проектирования, проанализировать аналоговый материал, утвердить задание на проектирование, разработать общественное пространство в соответствии с заданием, сформировать техническое описание к проекту, сформировать список используемых источников информации, оформить графический и тестовый материал к проекту в электронном и печатном виде.

В процессе работы использовались следующие методы:

- метод стилистического анализа;
- метод синтеза и обобщений;
- метод сравнений;
- исторический метод.

Образец оформления списка использованных источников

Примеры оформления элементов списка использованных источников

Однотомное издание (книга) одного автора

Вронский В. А. Прикладная экология [Текст] : учеб. пособие для студентов вузов / В. А. Вронский. – М. : Высшая школа, 2004. – 510 с.

Однотомное издание (книга) двух авторов

Кадочникова Г. Д. Органическая химия. Часть 1. Углеводороды и гетероциклические соединения [Текст] : учебное пособие / Г. Д. Кадочникова, Т. Н. Некозырева. – Тюмень : ТюмГНГУ, 2009. – 116 с.

Однотомное издание трех авторов

Демидов П. Т. Горение и свойства горючих веществ [Текст] / П. Т. Демидов, В. А. Шандыба, П. П. Щеглов. – М. : Химия, 2001. – 272 с.

Однотомное издание четырех и более авторов

Философия: учение о бытии, познании и ценностях человеческого существования [Текст] : учебник для вузов / В. Г. Кузнецов, И. Д. Кузнецова, В. В. Миронов, К. Х. Момджян. – М. : ИНФРА-М, 2001. – 560 с.

или

Философия: учение о бытии, познании и ценностях человеческого существования [Текст] : учебник для вузов / В. Г. Кузнецов [и др.]. – М. : ИНФРА-М, 2001. – 560 с.

Экология [Текст]: учебник для технических вузов / Л. И. Цветкова [и др.]; под ред. Л. И. Цветковой. – М. : Изд-во АСВ; СПб. : Химиздат, 1999. – 488 с.

Однотомное издание под редакцией

Финансы. Денежное обращение. Кредит [Текст] : учебник для вузов / под ред. Г. Б. Поляка. – 2-е изд., перераб. и доп. – М. : ЮНИТИ-ДАНА, 2001. – 512 с.

Переводное издание

Рассел Б. История западной философии и ее связи с политическими и социальными условиями от античности до наших дней [Текст] / Б. Рассел ; подгот. текста и науч. ред. В. В. Целищева ; пер. с англ. – СПб. : Азбука, 2001. – 358 с.

Продолжение приложения 7

Многотомное издание в целом

Макконнелл К. Р. Экономикс: Принципы, проблемы и политика [Текст] : в 2 т. : пер. с англ. / К. Р. Макконнелл, С. Л. Брю. – М. : ИФРА-М, 1999. – 2 т. – 974 с.

Том многотомного издания

Савельев И. В. Курс общей физики [Текст]. В 3 т. Т. 1. Механика. Молекулярная физика : учеб. пособие для студентов вузов / И. В. Савельев. – М. : Наука, 1982. – 432 с.

Сборник научных трудов

Развитие предпринимательства в регионах: проблемы и пути решения [Текст] : сб. науч. тр. / Тюменский гос. нефтегаз. ун-т; отв. ред. В. В. Пленкина. – Тюмень : ТюмГНГУ, 2009. – 268 с.

Статья из книги

Рывкина Р. В. Персонажи и призраки социального мира [Текст] / Р. В. Рывкина // В человеческом измерении. – М. : Прогресс, 1989. – С. 36-51.

Статья из сборника научных трудов, материалов конференций

Один автор

Зеленская А. Ш. Данные о составе цемента коллекторов неокома Губкинского и Северо-Губкинского нефтегазоконденсатных месторождений [Текст] / А. Ш. Зеленская // Геология и нефтегазоносность Западно-Сибирского мегабассейна : сб. науч. тр. - Тюмень : ТюмГНГУ, 2009. - С.11-12.

Два - три автора

Гуляев Д. В. Поиск линз пресной воды методом естественного потенциала / Д. В. Гуляев, П. А. Куркин, А. В. Шахов // Кристаллы творчества : тезисы докладов научной конференции аспирантов и студентов. - Тюмень : ТюмГНГУ, 2009. – С. 12-15.

Четыре автора и более

Возможность прогнозирования залежей углеводородного сырья путем микробиологического картирования / С. И. Квашнина [и др.] // Геология и нефтегазоносность Западно-Сибирского мегабассейна [Текст] : материалы Шестой Всероссийской научно-технической конференции. – Тюмень : ТюмГНГУ, 2009. – С.64-66.

Продолжение приложения 7

Законодательные материалы: законы, указы, постановления

Конституция Российской Федерации [Текст] : офиц. текст. – М. : Маркетинг, 2001. – 39 с.

Об охране окружающей среды [Текст] : федер. закон от 10.01.2002 № 7-ФЗ // Собрание законодательства РФ. – 2002. – № 2. – Ст. 133.

Отдельный стандарт, сборник стандартов, строительные нормы и правила

ГОСТ Р 1.0-2004. Стандартизация в Российской Федерации. Основные положения [Текст]. – Введ. 2005-07-01. – М. : Изд-во стандартов, 2005. – II, 10 с.

ГОСТ 8.417-2002. Единицы величин [Текст]. – Введ. 2003-09-01. Взамен ГОСТ 8.417-81. – М. : Госстандарт России : Изд-во стандартов, 2003. – II, 24 с.

СНиП 23-05-95. Естественное и искусственное освещение [Текст] / Минстрой России. – М.: ЦИТП Минстроя России, 1995. – 57 с.

Патентные документы

А. с. 1596852 Российская Федерация, МКИ⁷ E21C37/18. Способ Электротермомеханического разрушения твердых сред / Кицис С. И., Белоусов П.Л., Карнаухов Н.Н., Кречина Г.С.; заявитель Тюменский индустриальный институт им. Ленинского комсомола. – № 4313678/03; заявл. 06.10.87; опубл. 20.08.2004, Бюл. № 18.

Пат. 2187888 Российская Федерация, МПК⁷ H 004 B 1/38, H 4 J 13/00. Приемопередающее устройство [Текст] / Чугаева В. И. ; заявитель и патентообладатель Воронеж. науч.-исслед. ин-т связи. – № 2000131736/09 ; заявл. 18.12.00 ; опубл. 20.08.02, Бюл. № 12. – 2 с.

Автореферат диссертации

Научные основы создания комплексов машин для строительства временных зимних дорог в районах Севера и Сибири : автореф. дис. д-ра техн. наук : 05.05.04 / Ш. М. Мерданов ; ТюмГНГУ. - Тюмень, 2010. - 38 с.

Электронные ресурсы

Егоров-Тисменко, Ю. К. Кристаллография и кристаллохимия [Электронный ресурс] : учебник для студентов вузов / Ю. К. Егоров-Тисменко ; ред. В. С. Урусов. – 2-е изд. – Электрон. текстовые дан. – Москва : КДУ, 2010. – 1 эл. опт. диск (CD-ROM).

Принципы формирования механизированных комплексов для возведения зимних дорог [Электронный ресурс] / Ш. М. Мерданов [и др.] // Современные проблемы науки и образования. – 2013. – № 6. - Режим доступа: <http://www.science-education.ru/113>.

Приложение 8

Образец оформления титульного листа и содержания альбома

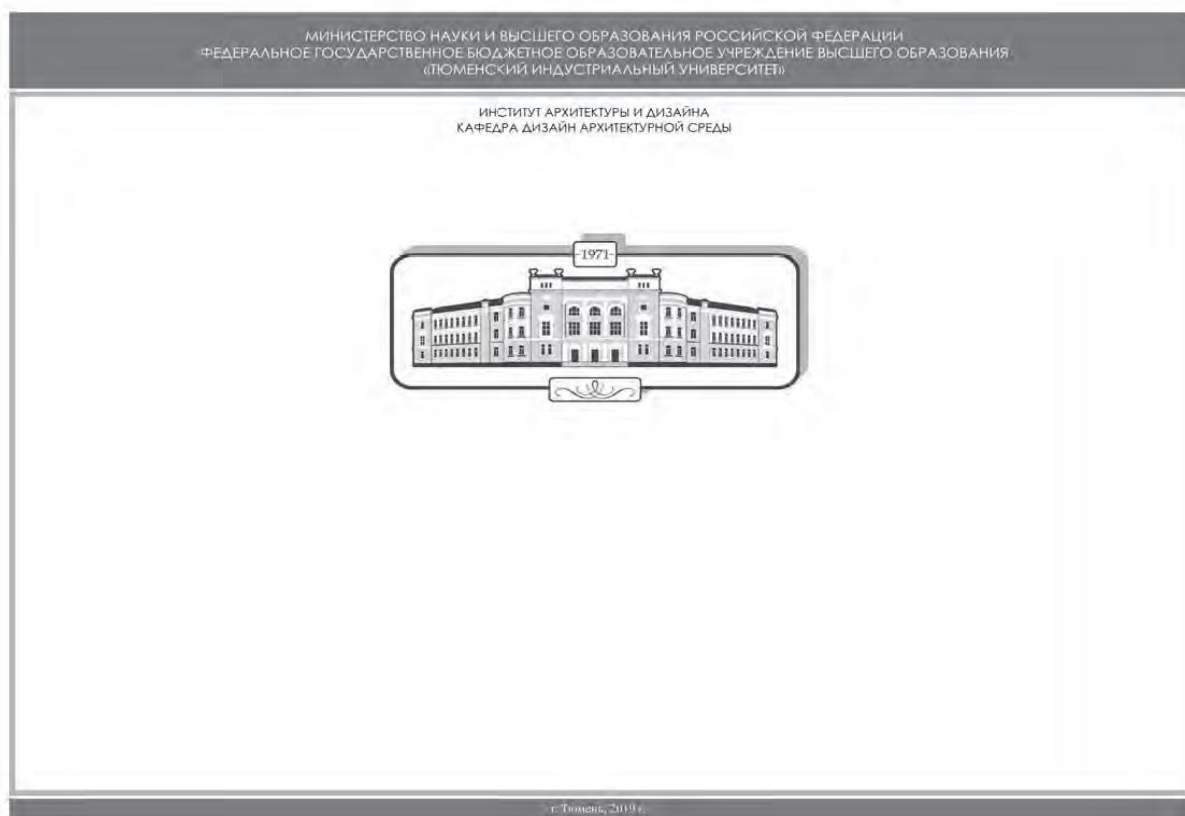

ПЛАНШЕТ.....	2
АНАЛИТИЧЕСКИЙ РАЗДЕЛ.....	3
Схема-карта юга Тюменской области.....	3
Схема связи общественных пространств в историческом центре города.....	4
Схема связи экспозиционных пространств.....	5
Схема существующего функционально зонирования территории.....	6
Объекты исторической застройки по материалу строительства.....	6
Первоначальное функциональное назначение объектов исторической застройки.....	7
Схема современной туристической инфраструктуры.....	7
Схема существующих транспортных и пешеходных потоков.....	8
Схема существующего озеленения территории.....	8
Выкопировка из градостроительной карты предлагаемого функц. зонирования.....	9
Выкопировка из градостроительной карты предлагаемого функц. зонирования с правками.....	9
Схема структуры береговой территории и ее связи с общественными пространствами.....	10
Историко-архитектурный опорный план.....	11
Проект реновации казенных винных складов.....	11
Схема строительной регламентации.....	13
Поиск объемно-планировочного решения.....	13
АРХИТЕКТУРНЫЙ РАЗДЕЛ.....	16
Генеральный план.....	16
Фрагмент генерального плана.....	17
Предлагаемая развертка по ул. Береговой.....	18
Разрез 1-1.....	20
Разрез 2-2.....	21
Фасады предлагаемого объекта.....	23
Планы предлагаемого объекта.....	24
Перспективные виды.....	25

Приложение 9 Образец оформления аналитической части альбома

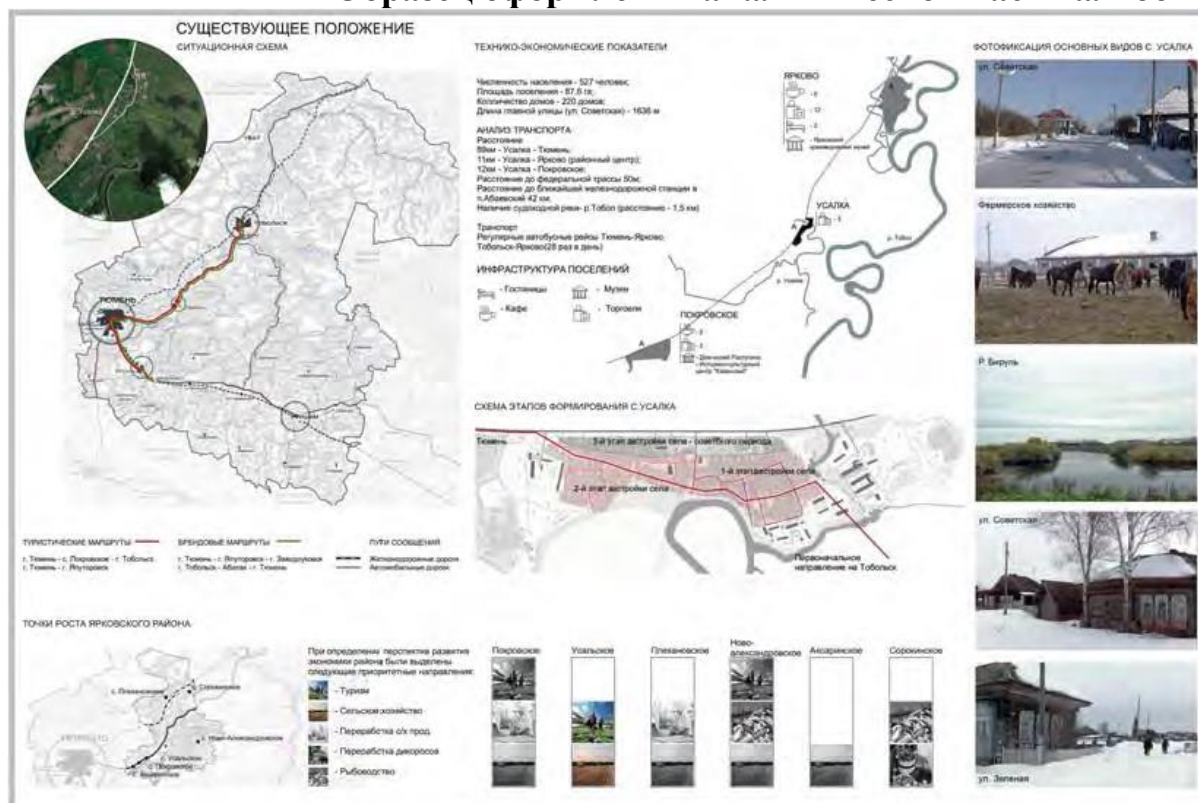

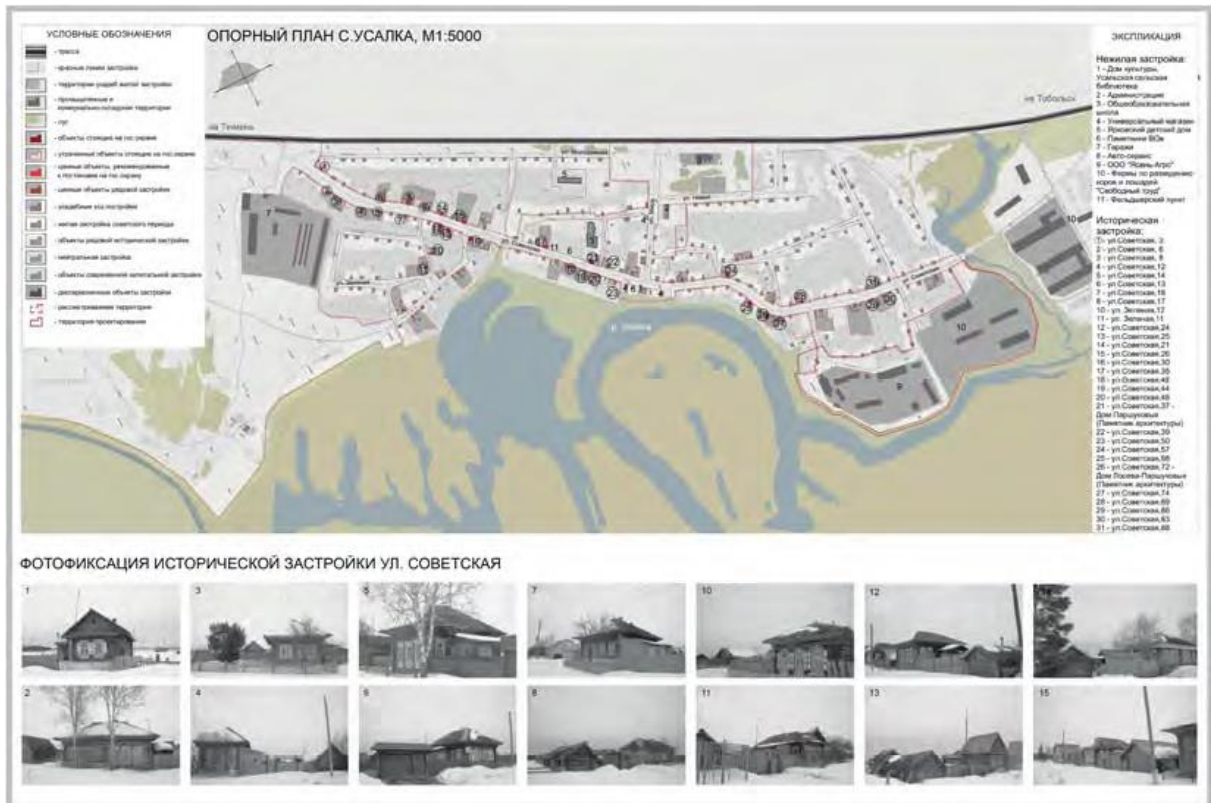

Приложение 10 Образец оформления графической части альбома. Генплан



ГЕНЕРАЛЬНЫЙ ПЛАН МУЗЕЙНО - ЭТНОГРАФИЧЕСКОГО КОМПЛЕКСА, М1:1000

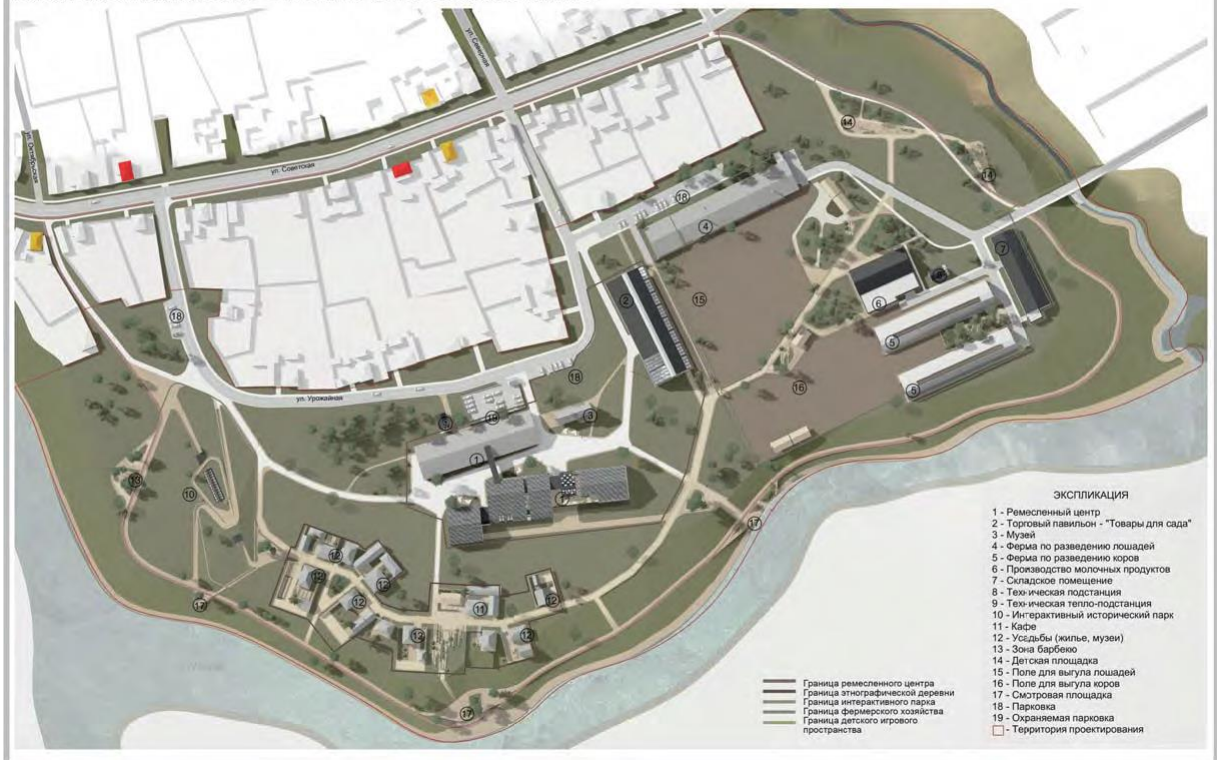

Приложение 11 Образец оформления графической части альбома

Планы

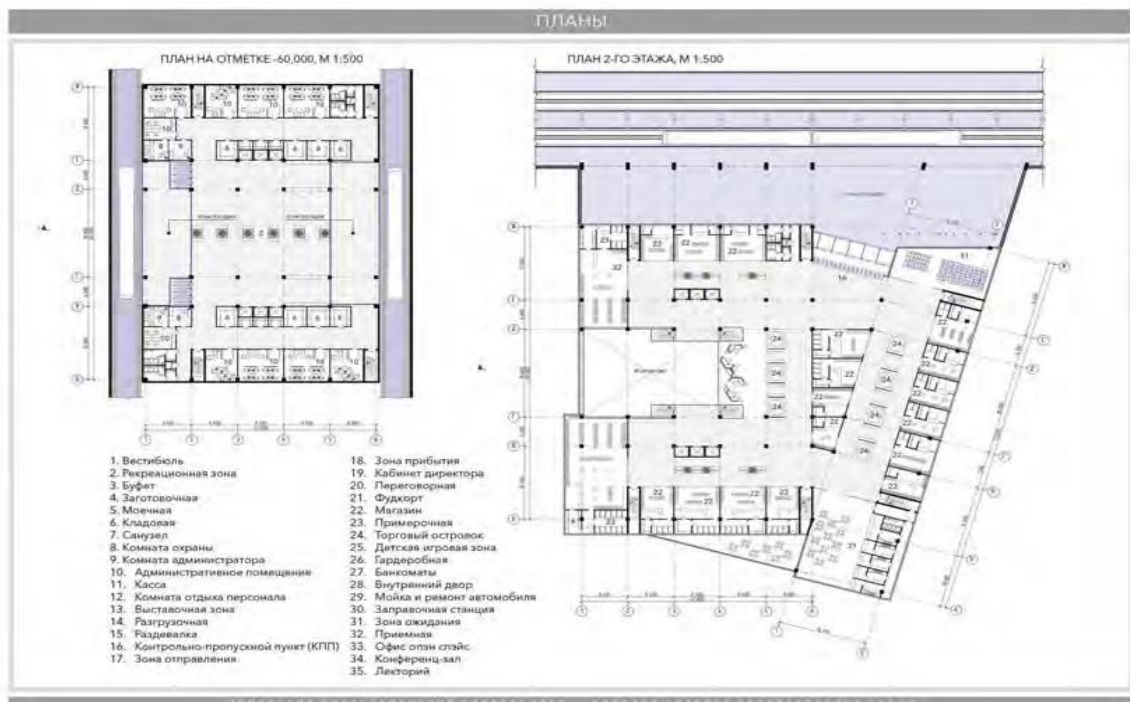

Фасады и разрезы



Приложение 12 Образец оформления графической части альбома

МАФ

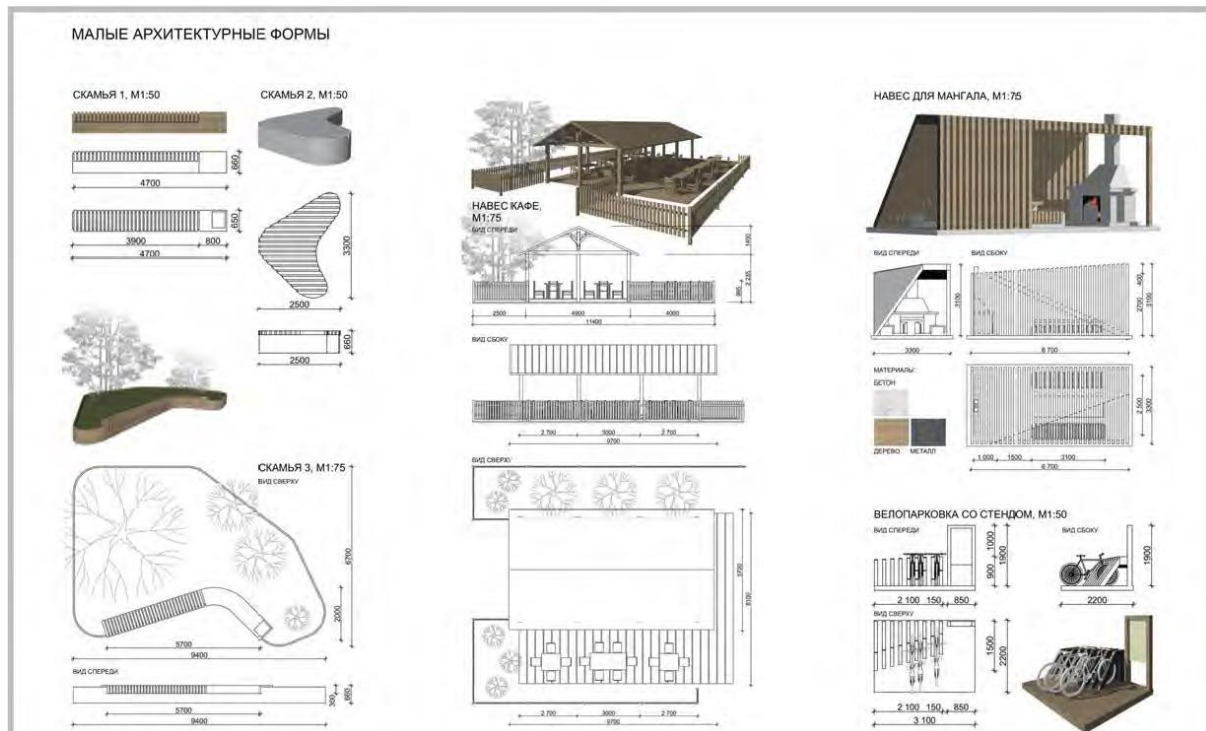

Приложение 13
Образец оформления графической части альбома
Перспективные виды

ПЕРСПЕКТИВНЫЙ ВИД НА ИСТОРИЧЕСКИЙ СХВЕР

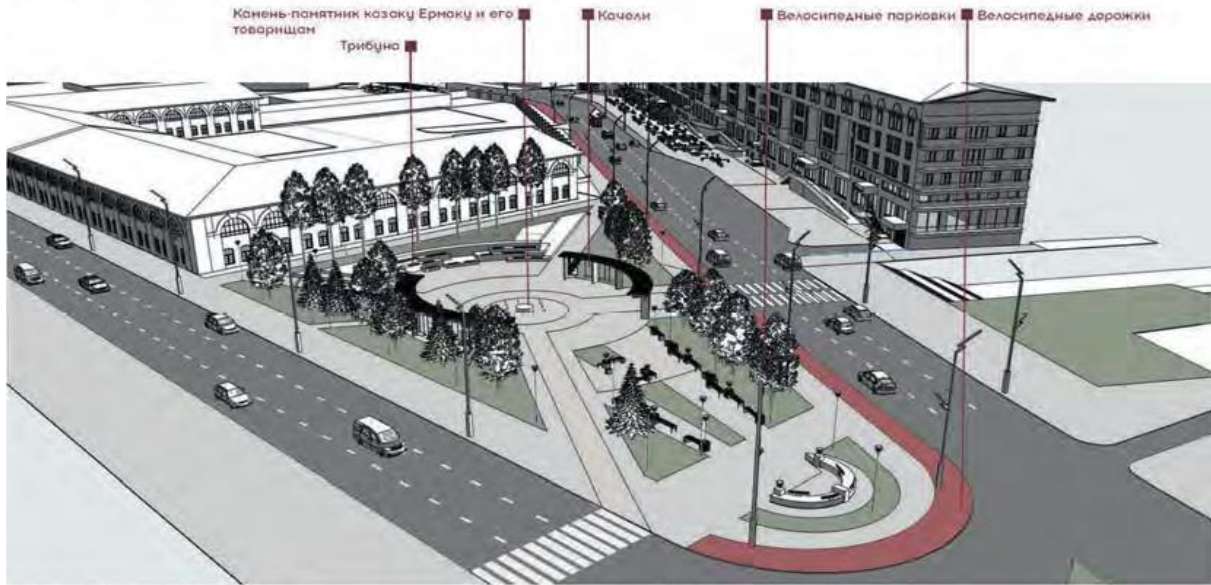

ПЕРСПЕКТИВНЫЙ ВИД НА ВЕЛОПАРКИНГ



ПЕРСПЕКТИВНЫЙ ВИД НА АРКУ С КАЧЕЛЯМИ И ТРИБУНУ



Приложение 14 Образец оформления графической части альбома

Экспозиционный планшет

